

48181 ✓



جمهوری اسلامی ایران
وزارت برنامه و بودجه
مرکز آمار ایران

سرشماری اجتماعی - اقتصادی قشایر کوچنده

۱۳۶۶

نتایج تفصیلی

ایل ذلکی (زلقی)

۳-۱۱

گهرمت نویسی و پیش از انتشار

مرکز آمار ایران
 سرشماری اجتماعی - اقتصادی عشایر کوچنده ۱۳۶۶، نتایج تفصیلی ایل ذلکی (زلفی) /
 تهیه کننده مرکز آمار ایران - تهران: مرکز آمار ایران ۱۳۶۸.
 چهارده، ۸۸ ص. - نکته، جدول، نمودار (سرشماری اجتماعی - اقتصادی عشایر
 کوچنده ۱۳۶۶، ۱-۳)
 ۱. ایلات و عشایر - ایران، ۲. ذلکی (زلفی) (ایمل) - اوضاع اجتماعی،
 ۳. ذلکی (زلفی) (ایمل) - اوضاع اقتصادی، ۴. ذلکی (زلفی) (ایمل) - خانوار،
 ۵. ذلکی (زلفی) (ایمل) - دامپروری، الف. عنوان، ب. عنوان،
 نتایج تفصیلی ایل ذلکی (زلفی)، ج. عنوان: ایل ذلکی (زلفی).
 DSR ۲۲/۴۸
 ۱۵۵/۹۷

کتابخانه مرکز آمار ایران
 شماره: ۱۰۲۰۴
 ۱۳۶۹/۸/۲۰

* تهیه کننده: مرکز آمار ایران
 * عنوان: سرشماری اجتماعی - اقتصادی عشایر کوچنده ۱۳۶۶، نتایج تفصیلی ایل ذلکی (زلفی)
 * ناشر: مرکز آمار ایران (تهران، خیابان دکتر قطبی، کد پستی ۱۲۱۳۳، تلفن ۹ - ۶۵۵۰۶۱)
 * تیراژ: ۱۰۰ نسخه
 * تاریخ انتشار: تابستان ۱۳۶۸
 * چاپخانه: مرکز آمار ایران
 * شماره مسلسل نشریات مرکز آمار ایران: ۱۵۳۹
 * شماره نشریات نتایج سرشماری اجتماعی - اقتصادی عشایر کوچنده - ۱۳۶۶: ۱۱ - ۳
 * قیمت: ۲۷۰۰ ریال

کتابه حقوق چاپ، نشر و تجدید چاپ متعلق به مرکز آمار ایران است. نقل مندرجات این نشریه با ذکر مأخذ آزاد است.

بِسْمِ اللَّهِ الرَّحْمَنِ الرَّحِيمِ
عَلَى
الْحَقِيقَةِ
الْحَقِيقَةِ

پیشگفتار	-----	۱
مقدمه	-----	۱۳
تاریخ و مفاهیم به کار رفته در سرشماری اجتماعی - اقتصادی شماره کورجده ۱۳۴۶	-----	۱۴
مفاهیم به کار رفته در این نشریه	-----	۱۷
خلاصه یافته‌ها	-----	۱۸
جدول ۱ - خانوار و جمعیت بر حسب طایفه و شهرستان محل استقرار و جنس	-----	۱۹
جدول ۲ - تعداد انواع دام بر حسب طایفه و شهرستان محل استقرار	-----	۲۰
نمودار سازمان	-----	۲۱
نمودار پراکندگی جمعیت اهل ذلکی در منطقه استقرار بیلاقی	-----	۲۲
نمودار پراکندگی جمعیت اهل ذلکی در منطقه استقرار فنلانی	-----	۲۳

جدول تحصیلی

جدول ۱ - جمعیت بر حسب سن و جنس	-----	۲۴
جدول ۲ - جمعیت بر حسب جنس و گروههای سنی و میزان آشنایی به زبان فارسی	-----	۲۵
جدول ۳ - جمعیت ۶ ساله و بیشتر بر حسب جنس و گروههای سنی و وضع سواد	-----	۲۶
جدول ۴ - جمعیت در حال تحصیل بر حسب جنس و گروههای سنی و دوره تحصیلی	-----	۲۷
جدول ۵ - جمعیت در حال تحصیل دوره‌های ابتدایی و راهنمایی بر حسب جنس و پایه تحصیلی	-----	۲۸
جدول ۶ - باسوادانی که در حال حاضر تحصیل نمی‌کنند بر حسب جنس و گروههای سنی و دوره تحصیلی	-----	۲۹
جدول ۷ - باسوادانی که در حال حاضر تحصیل نمی‌کنند بر حسب جنس و گروههای سنی و آخرین مدرک تحصیلی دوره‌های سوادآموزی و ابتدایی و راهنمایی	-----	۳۰
جدول ۸ - باسوادانی که در حال حاضر تحصیل نمی‌کنند بر حسب جنس و گروههای سنی و آخرین مدرک تحصیلی دوره‌های متوسطه نظری و نظام قدیم و فنی و حرفه‌ای	-----	۳۱
جدول ۹ - جمعیت ۶ ساله و بیشتر بر حسب جنس و گروههای سنی و وضع فعالیت	-----	۳۲
جدول ۱۰ - شاغلان بر حسب جنس و گروههای سنی و وضع شغلی	-----	۳۳
جدول ۱۱ - شاغلان بر حسب جنس و سطح سواد و وضع شغلی	-----	۳۴
جدول ۱۲ - جمعیت ۱۰ ساله و بیشتر بر حسب گروههای سنی و جنس و وضع زناشویی	-----	۳۵
جدول ۱۳ - جمعیت در خانوارها بر حسب جنس و سن و تعداد افراد در خانوار	-----	۳۶
جدول ۱۴ - خانوارها بر حسب تعداد افراد در خانوار و شاغلان و بیکاران	-----	۳۷
جدول ۱۵ - خانوارها بر حسب تعداد افراد در خانوار و افراد باسواد و بی‌سواد	-----	۳۸
جدول ۱۶ - خانوارها بر حسب افراد در خانوار و افراد در حال تحصیل	-----	۳۹
جدول ۱۷ - خانوارها بر حسب طایفه و مدت اقامت در بیلاق و فنلانی	-----	۴۰
جدول ۱۸ - خانوارها بر حسب طایفه و مدت اقامت در سرپناه در بیلاق و فنلانی	-----	۴۱
جدول ۱۹ - خانوارها بر حسب طایفه و مدت اقامت در ساختمان در بیلاق و فنلانی	-----	۴۲
جدول ۲۰ - انواع دام بر حسب طایفه و مدت اقامت خانوارهای بهره‌بردار در بیلاق	-----	۴۳
جدول ۲۱ - خانوارها بر حسب تعداد افراد در خانوار و تعداد اتاق در اختیار بیلاق و فنلانی	-----	۴۴
جدول ۲۲ - خانوارها بر حسب طایفه و نوع اقامتگاه در بیلاق و فنلانی	-----	۴۵
جدول ۲۳ - خانوارها بر حسب طایفه و نحوه کوچ گذشته از بیلاق به فنلانی	-----	۴۶
جدول ۲۴ - خانوارها بر حسب طایفه و نحوه کوچ گذشته از فنلانی به بیلاق	-----	۴۷
جدول ۲۵ - خانوارها بر حسب طایفه و استفاده از وسایل نقلیه موتوری در اختیار	-----	۴۸
جدول ۲۶ - خانوارها بر حسب طایفه و استفاده از رادیو و چراغ توری و چراغ‌های در اختیار	-----	۴۹
جدول ۲۷ - خانوارها بر حسب طایفه و استفاده از اجاق گاز و چراغ خوراکی‌پزی نفتی و بخاری در اختیار	-----	۵۰

۵۹	جدول ۲۸ - خانوارها بر حسب طایفه و نوع سوخت اصلی
۶۰	جدول ۲۹ - خانوارها بر حسب طایفه و نوع سوخت مصرفی برای پخت و پز
۶۱	جدول ۳۰ - خانوارها بر حسب طایفه و نوع سوخت مصرفی برای ایجاد گرما
۶۲	جدول ۳۱ - خانوارهای دارای صنایع دستی بر حسب طایفه و هر یک از انواع صنایع دستی برای فروش و مصرف خانوار
۶۳	جدول ۳۲ - خانوارهای دارای صنایع دستی بر حسب طایفه و هر یک از انواع صنایع دستی برای فروش
۶۴	جدول ۳۳ - خانوارها بر حسب طایفه و نحوه خرید مایحتاج زندگی
۶۵	جدول ۳۴ - خانوارها بر حسب طایفه و نحوه فروش دام و فرآورده‌های دامی
۶۶	جدول ۳۵ - خانوارها بر حسب طایفه و نحوه فروش محصولات زراعی و باغی و تولیدات صنایع دستی
۶۷	جدول ۳۶ - بهره‌برداریهای کشاورزی بر حسب طایفه و فعالیت بهره‌برداران
۶۸	جدول ۳۷ - بهره‌برداریهای کشاورزی اختصاصی و شریکی با عشایر بر حسب طایفه و فعالیت‌های بهره‌برداران
۶۹	جدول ۳۸ - بهره‌برداریهای کشاورزی شریکی با غیرعشایر و متعلق به غیرعشایر بر حسب طایفه و فعالیت‌های بهره‌برداران
۷۰	جدول ۳۹ - تعداد دام کل بهره‌برداریهای بر حسب طایفه و نوع
۷۱	جدول ۴۰ - تعداد دام بهره‌برداریهای اختصاصی بر حسب طایفه و نوع
۷۲	جدول ۴۱ - تعداد دام بهره‌برداریهای شریکی با عشایر بر حسب طایفه و نوع
۷۳	جدول ۴۲ - تعداد دام بهره‌برداریهای شریکی با غیرعشایر بر حسب طایفه و نوع
۷۴	جدول ۴۳ - تعداد دام بهره‌برداریهای متعلق به غیرعشایر بر حسب طایفه و نوع
۷۵	جدول ۴۴ - خانوارها بر حسب طایفه و طبقات تعداد گوسفند و بقره و بز و بزغاله
۷۶	جدول ۴۵ - تغییرات تعداد گوسفند و بقره و بز و بزغاله از اول استقرار در بیلاق ۱۳۶۵ تا اول استقرار در بیلاق ۱۳۶۶ بر حسب طایفه
۷۷	جدول ۴۶ - تغییرات تعداد گاو و گوسفند و شتر و بچه شتر از اول استقرار در بیلاق ۱۳۶۵ تا اول استقرار در بیلاق ۱۳۶۶ بر حسب طایفه
۷۸	جدول ۴۷ - متوسط تعداد گوسفند و بقره و بز و بزغاله در محل‌های استقرار بیلاقی و قنلاق گذشته و تعداد رأس روز استفاده از مرتع و تبلیغ بر حسب طایفه
۷۹	جدول ۴۸ - مبلغ پرداختی بابت استفاده از مرتع در بیلاق و قنلاق گذشته و مسیروفت و برگشت بر حسب طایفه (هزارریال)
۸۰	جدول ۴۹ - مبلغ پرداختی بابت استفاده از پس‌چر و تغذیه دستی در بیلاق و قنلاق گذشته و مسیروفت و برگشت بر حسب طایفه (هزارریال)
۸۱	جدول ۵۰ - کل مبلغ پرداختی بابت استفاده از مرتع و پس‌چر و تغذیه دستی در بیلاق و قنلاق گذشته و مسیروفت و برگشت بر حسب طایفه (هزارریال)
۸۲	جدول ۵۱ - مساحت اراضی بهره‌برداریهای بر حسب طایفه و بیلاق و قنلاق و نوع استفاده از زمین در سال ۱۳۶۶ (هکتار)
۸۳	جدول ۵۲ - مساحت اراضی بهره‌برداریهای اختصاصی بر حسب طایفه و بیلاق و قنلاق و نوع استفاده از زمین در سال ۱۳۶۶ (هکتار)
۸۴	جدول ۵۳ - مساحت اراضی بهره‌برداریهای شریکی با عشایر بر حسب طایفه و بیلاق و قنلاق و نوع استفاده از زمین در سال ۱۳۶۶ (هکتار)
۸۵	جدول ۵۴ - مساحت اراضی بهره‌برداریهای شریکی با غیرعشایر بر حسب طایفه و بیلاق و قنلاق و نوع استفاده از زمین در سال ۱۳۶۶ (هکتار)
۸۶	جدول ۵۵ - مساحت اراضی بهره‌برداریهایی که فعالیت آنها دامداری و زراعت است بر حسب طایفه و بیلاق و قنلاق و نوع استفاده از زمین در سال ۱۳۶۶ (هکتار)
۸۷	جدول ۵۶ - مساحت باغ و بهره‌برداریهای دارای فعالیت دامداری و باغداری بر حسب طایفه و بیلاق و قنلاق و نوع استفاده از زمین در سال ۱۳۶۶ (هکتار)
۸۸	جدول ۵۷ - مساحت اراضی بهره‌برداریهایی که فعالیت آنها دامداری و زراعت و ماغداری است بر حسب طایفه در بیلاق و قنلاق و نوع استفاده از زمین در سال ۱۳۶۶ (هکتار)

۹۵۵۹۹۲
۱۳۳۹
۲۰۲۰

پیشگفتار

جامعه عشایری کشور دارای سابقه‌ای طولانی در تاریخ و فرهنگ ایران است. از دیر باز تاکنون تعدادی از مردم کشور ما، به خاطر بهره برداری از منابع طبیعی، شیوه زندگی کوچ نشینی را برگزیده‌اند که در آن، دامداری سنتی فعالیت عمده آنان را تشکیل می‌دهد. شناخت جامعه عشایری به سبب اهمیت آن در فعالیتهای دامداری کشور و لزوم برنامه ریزی در مورد آن ایجاب می‌کند که اطلاعات کافی در زمینه اجتماعی و اقتصادی این جامعه در اختیار باشد. از آنجاکه در هر برنامه‌ریزی اقتصادی، اجتماعی، فرهنگی و... آمار کلید و زیربنای کار محسوب می‌شود، لذا، انجام هر گونه اقدامی در برنامه‌ریزی عشایری نیز بدون وجود اطلاعات و آمار در مورد این جامعه نمی‌توانست امکان‌پذیر باشد، گرچه در سالهای قبل و بعد از انقلاب اسلامی بعضی از سازمانهای دولتی اقدام به جمع آوری و تهیه و انتشار آمار و اطلاعاتی در این زمینه کرده‌اند، لیکن چون این اطلاعات مقطعی و منطوقی بوده و در هر منطقه نیز تعاریف و مفاهیم جداگانه‌ای به کار برده شده‌بود، اطلاعات به دست آمده از جامعیت مورد نظر برخوردار نبوده است. از طرف دیگر چون جمع آوری اطلاعات در هر منطقه، در زمانهای مختلفی انجام گرفته بود، بنابراین از نظر پوشش زمانی، این گونه اطلاعات نیز از هماهنگی لازم برخوردار نبوده است. به این ترتیب با اطلاعات جمع آوری شده در مجموع نمی‌توانست گره گشای کار باشد.

در سرشماریهای عمومی نفوس و مسکن سالهای ۱۳۴۵ و ۱۳۵۵، تعدادی از افراد جامعه عشایری که در زمان قشلاق یا بهیلاق موقتا* در روستاها ساکن بودند و یاد هر هنگام کوچ با ماموران آمارگیر روبرو شدند، مورد آمارگیری قرار گرفتند. لیکن بقیه عشایر کوچنده که در مناطق زندگی خود در سراشکوهستانها و بیابانها پراکنده بودند، به این علت که ماموران آمارگیر به آنان دسترسی پیدا نکردند، مورد سرشماری قرار نگرفتند.

در آمارگیریهای مختلف روستایی مرکز آمار ایران با جمله "سرشماری کشاورزی روستایی سال ۱۳۵۲" نیز فقط آن قسمت از جامعه عشایر کوچنده که دوره بهیلاق و قشلاق خود را در خانهای روستایی می‌گذرانند و از این جهت قابل دسترسی بودند، جزو خانوارهای روستایی ساکن آمارگیری شدند. بقیه آنان که همواره خارج از خانهای روستایی و در سرپناه قابل حمل خود به سراسر ایران می‌گردند، مورد آمارگیری قرار نگرفتند.

اولین طرح سرشماری از عشایر کوچنده، به نام "سرشماری کشاورزی خانوارهای متحرک" توسط مرکز آمار ایران تهیه و در زمستان ۱۳۵۳ اجرا شد. هدف از اجرای این سرشماری، تکمیل سرشماری کشاورزی روستایی سال ۱۳۵۲ و به اعتباری آمارگیری از عشایر کوچنده‌ای بود که در روستاها خانوارهای پراکنده داشتند. بدین ترتیب، سرشماری مزبور تمام عشایر کوچنده کشور را در برنمی‌گرفت.

در سال ۱۳۶۱ مرکز آمار ایران با این هدف که آمارهای کشاورزی را زیر پوشش کامل قرار دهد، بررسی جامعه عشایری کشور را آغاز کرد. تا آن زمان، پوشش آمارگیریهای کشاورزی مرکز آمار ایران، فقط شامل مناطق روستایی کشور بود. این مطالعه به خصوص از این نظر که بخش عمده‌ای از دامداری کشور توسط جامعه عشایری مورد بهره‌برداری قرار می‌گیرد، دارای اهمیت بسیار بود. نظر به اینکه جامعه عشایر کوچنده کشور تا آن زمان به طور کامل شناخته نشده بود، و انجام مطالعات همه جانبه‌ای در مورد آن ضرورت داشت و با توجه به اهمیتی که جامعه عشایری در بخش دامداری دارد، تصمیم گرفته شد طرح جامعی برای سرشماری اجتماعی-اقتصادی عشایر کوچنده تهیه شود و ضمن آن، تکمیل پوشش آمارهای کشاورزی نیز تحقق یابد.

۱۳۳۹

با فراهم شدن مقدمات این امر نمایندگان سازمانهای مربوط به امور عشایر، پژوهشگران و کارشناسان با سابقه در این زمینه برای شرکت در جلسات مشورتی در مرکز آمار ایران دعوت شدند. در این جلسات، نکات اصلی طرح شامل تعریف "عشایر کوچنده" و تشخیص آن از "عشایر اسکان یافته" و روستاییان، تعیین و انتخاب کوچکترین واحد اجتماعی - اقتصادی مناسب به عنوان "واحد آماری" و چارچوب آمارگیری، زمان و مکان مناسب و بهترین روش آمارگیری از این واحدها مورد بحث و بررسی قرار گرفت. بر اساس نظرات و پیشنهادات شرکت کنندگان در جلسات مزبور، طرح سرشماری اجتماعی - اقتصادی عشایر کوچنده تکمیل تهیه شد.

با توجه به ویژگی جامعه عشایر کوچنده کشور برای شناخت آماری این جامعه به نظر می رسید که باید از روش خاصی استفاده شود. در آمارگیریهای مختلف روستایی و شهری، روش کار بدین صورت است که به آبادیها و بلوکههای شهری به عنوان چارچوبهای کار مراجعه می شود و سپس در داخل هر آبادی یا بلوکه، خانوارها مورد مراجعه قرار می گیرند و برای خانوارها پرسشنامه تکمیل می شود. این کار با استفاده از نقشه های آماری صورت می گیرد. اما در مورد آمارگیری از خانوارهای عشایری ابتدا باید جامعه عشایری به زیر جامعه های تقسیم و هر زیر جامعه به صورت یک واحد آماری مشخص شود. سپس با ترتیبی خاص و برنامه ای مناسب به تدریج از واحدها مراجعه و نسبت به آمارگیری از آنها اقدام شود. این امر از آن جهت بود که خانوارهای این جامعه محل سکونت دائمی نداشتند و بنابراین، تعیین نقاط ثابت بر روی نقشه که بتوان بر اساس آن برنامه مراجعه و تقسیم کار را بین آمارگیران تنظیم کرد، عملی نبود. همچنین دسترسی به خانوارها از طریق مراجعه به آبادیهای محل استقرار بیلابلی و قشلاقی آنها به سهولت امکان پذیر نبود. علاوه بر این انطباق زمان سرشماری با زمان توقف عشایر در قشلاق یا بیلاق و یا سرشماری خانوارهای کوچنده در مناطقی از مسیرهای کوچ، بدان گونه که توسط برخی از صاحب نظران پیشنهاد شده بود، به دلایل بسیار امکان پذیر نبود.

از مطالعه مجموعه شرایط این نتیجه حاصل شد که برای تعیین واحد آماری، باید از "تشکیلات اجتماعی" عشایر استفاده به عمل آید. جامعه عشایری از دیر باز دارای تقسیماتی بر بنیاد تشکیلات اجتماعی ایلیها و طایفه های مستقل بوده است که این شیوه تقسیم بندی می توانست راهنمای انتخاب واحد آماری باشد. ولی از طرف دیگر، چون برای انجام سرشماری، تشکیلات اجتماعی ایلیها و طایفه های کشور برای مرکز آمار ایران ناشناخته بسوی دور مجموع مسائل مربوط به زمان و مکان بیلاق و قشلاق و مسیرهای کوچ عشایر نیز روشن نبود، ضرورت داشت ابتدا تشکیلات اجتماعی کلیه ایلیها و طایفه های مستقل شناسایی و بعد از آن برنامه ای برای سرشماری تهیه شود. به همین سبب، اجرای طرح در دو مرحله انجام گرفت.

مرحله اول اجرای طرح در تابستان سال ۱۳۶۴، در ۱۶ حوزه عشایری کشور انجام شد. در این مرحله، تشکیلات اجتماعی ایلیها و طایفه ها، مسیرهای کوچ کوچکترین رده های ایلی (واحد آماری)، محل استقرار هر یک از آنها در بیلاق و قشلاق و زمانهای مناسب برای آمارگیری در باره کلیه عشایر کشور مورد بررسی قرار گرفت و اطلاعات مورد نیاز در باره تعداد خانوارهای کوچنده و نیز تعداد انواع دام آنها فراهم شد.

مرحله دوم اجرای طرح که در تابستان سال ۱۳۶۶ انجام شد، سرشماری اجتماعی - اقتصادی عشایر کوچنده کشور بود. در این مرحله با استفاده از اطلاعات به دست آمده از اجرای مرحله اول، به کلیه خانوارهای کوچنده مراجعه شد و از آنها سرشماری به عمل آمد.

در این سرشماری، تعدادی از سازمانهای دولتی با در اختیار قرار دادن نیروی انسانی و امکانات خود، مرکز آمار ایران را در انجام این مهم یاری کردند که بدین وسیله از کلیه آنها تشکر می شود.

از نتایج حاصل از سرشماری اجتماعی - اقتصادی عشایر کوچنده ایران، برخی اطلاعات، در قالب نشریاتی چون: "نشریه کل کشور"، "نشریه استانی"، "نشریه ایلی"، "فرهنگ رده های کوچنده" و "اطلس عشایری" به تدریج ارائه خواهد شد. سایر اطلاعات در صورت نیاز و برحسب مورد در اختیار متقاضیان قرار خواهد گرفت.

DSR
VI
۱۳۴۶
۱۱.۲.
۲۰

مقدمه

سرشماری اجتماعی - اقتصادی عشایر کوچنده کشور در تابستان سال ۱۳۶۶ توسط مرکز آمار ایران انجام شد. این طرح عظیم ملی که در سطح گسترده‌ای در دشت‌های بیکران و کوهستان‌های صعب‌العبور مناطق عشایری کشور به اجرا درآمد، یکی از بزرگترین طرح‌های سرشماری کشور است. مرکز آمار ایران با برخورداری از تجربیات گرانبهایی که از اجرای طرح‌های سرشماری عمومی نفوس و مسکن سال‌های ۴۵، ۵۵، ۶۵ و نیز سایر سرشماریها و آمارگیریهایی مختلف به دست آورده است، اقدام به اجرای این سرشماری کرد.

بر خلاف سایر سرشماریها که واحدهای آماری آنها به طور عمده در شهرها و روستاهای کشور واقع شده‌اند، واحدهای آماری در این سرشماری خارج از محدوده شهرها و آبادیهاست و در گستره دشت‌های وسیع و پستی و بلندیهایی گره‌ها و تنه‌ها قرار دارد. به تبع همین گستردگی، اجرای سرشماری اجتماعی - اقتصادی عشایر کوچنده کشور، امکانات وسیع تدارکاتی و نیروی انسانی کارآمدی را طلب می‌کرد.

۱۹

از خصوصیات دیگر این طرح که برای اولین بار در کشور به اجرا درآمده است، دو مرحله‌ای بودن آن است که هر یک از مراحل آن در زیر شرح داده می‌شود:

مرحله اول

این مرحله که در تابستان سال ۱۳۶۴ انجام شد، شامل مرحله شناسایی جامعه عشایری کشور بود. در این مرحله کلیه مناطق عشایری کشور به ۱۶ حوزه عشایری تقسیم و زیر پوشش شناسایی قرار گرفت. در هر حوزه گروه و یا گروه‌هایی مرکب از کارشناسان ورزیده و با سابقه مرکز آمار ایران همراه با پژوهشگران عشایری و نیز کارشناسان و کمک کارشناسان سازمان برنامه و بودجه اسنانها نسبت به شناسایی تشکیلات اجتماعی ایلات و طوایف مستقل حوزه مربوطه اقدام کردند.

اهداف عمده این مرحله به شرح زیر بوده است:

- شناسایی تشکیلات اجتماعی هر ایل یا طایفه مستقل تا سطح کوچکترین رده‌های (غیر موقت) ^(۱) دارای خانوارهای کوچنده و تهیه نمودار تشکیلات طایفه تا سطح کوچکترین رده ایلی.

- فهرست کلیه رده‌های کوچنده طوایف مختلف هر ایل یا طایفه مستقل.

- تعیین تعداد خانوارهای هر یک از رده‌های کوچنده.

- تهیه چارچوب آماری برای بررسی‌های نمونه‌گیری.

- تعیین تعداد خانوارهای استفاده کننده از ساختمان جهت استقرار در بیلاق و یا قنلاق.

- تعیین تعداد تقریبی انواع دام (به استثنای دام کار) هر یک از رده‌های کوچنده.

- تهیه نفوس کوچ هر رده، تاریخ خروج از قنلاق و ورود به بیلاق (و برعکس) و نیز مدت کوچهای بیلاقی و قنلاقی.

- تعیین محل‌های بیلاق و قنلاق رده‌ها بر روی نقشه‌های روستایی با مقیاس ۱:۱۰۰/۰۰۰ بر اساس تقسیمات کشوری.

- تعیین مسیرهای کوچ کوچکترین رده‌ها و پیاده کردن مسیر کوچ طوایف بر روی نقشه مزبور.

- تعیین مناسبترین رمان و مکان مراجعه به هر طایفه و نسبت نام مطلعسان آن برای استفاده از اطلاعات آنان در مرحله دوم سرشماری.

- پس از اجرای مرحله اول، اطلاعات فوق در قالب چند نشریه برای ۱۶ حوزه عشایری جمع آوری و در نشریات مربوط به هر حوزه توسط مرکز آمار ایران منتشر و در اختیار مقامات ذیصلاح و کتابخانه‌ها قرار داده شده است.

مرحله دوم - سرشماری

پس از اجرای مرحله اول، نسبت به تهیه مقدمات سرشماری اجتماعی و اقتصادی عشایر کوچنده ایران اقدام شد. اهم فعالیت‌های انجام شده برای تهیه مقدمات سرشماری که در اوایل سال ۱۳۶۶ انجام شد به شرح زیر بوده است.

۱- تهیه پوشه واحد سرشماری:

با استفاده از اطلاعات به دست آمده از اجرای مرحله اول سرشماری نسبت به تهیه پوشه واحد سرشماری اقدام شد. ^(۲)

(۱) منظور از کوچکترین رده (غیر موقت) در ایل یا طایفه مستقل، آخرین رده قبل از خانوار در قالب تقسیمات داخلی ایلی است که از تعدادی خانوار که به سبب بستگیهای نزدیک خونی یا سببی با یکدیگر فاصله‌اند، تشکیل شده است. برای اطلاع بیشتر به بخش "تعارف و مفاهیم" مراجعه شود.

(۲) واحد سرشماری - در سازمان اجرایی حسوز، برای اجرای سرشماری "واحد سرشماری" در نظر گرفته شده است. هر واحد سرشماری به طور متوسط از سه نفر مأمور آمارگیر، یک نفر مسئول واحد، دو نفر راننده (یا اتومبیل صحراپس) و یک نفر مأمور بان‌پس تشکیل شده است. حجم کار هر واحد به طور متوسط، سرشماری از ۶۰۰ خانوار تعیین شده است.

هر واحد سرشماری با استفاده از نقشه عشایری محدوده عمل هر واحد در رابطه با نمودار تشکیلات اجتماعی رده‌ها تعیین شد.

۲- تهیه فرم ۱۲۲ (پاکت سرشماری برای هر کوچترین رده) :

بر اساس اطلاعات مندرج در فرم ۱ مرحله اول، مشخصات کوچترین رده بر روی این پاکت با استفاده از اطلاعات منگنه شده ماشینی درج شد. این اطلاعات عبارتند از نام ایل یا طایفه مستقل، مشخصات و نام تقسیمات قبل از طایفه، نام طایفه، نام و مشخصات تقسیمات بعد از طایفه تا حد کوچترین رده کوچنده، نام و نام پدر سر رده، تعداد خانوار کوچترین رده، نام و آدرس جغرافیایی منطقه بیلانی و قشلاقی بر اساس آخرین تقسیمات کشوری که منطبق با محل استقرار رده‌ها بر روی نقشه است. همچنین نام و نشانی مطلعان طایفه بر روی فرم ۱۲۲ درج شده است.

در رابطه با حجم کار هر واحد سرشماری، تعدادی فرم ۱۲۲ همراه با نمودار تشکیلات اجتماعی مربوط به همان رده‌ها در اختیار واحد سرشماری قرار داده شد تا نسبت به اجرای سرشماری اقدام شود.

اجرای سرشماری در تیرماه سال ۱۳۶۶ در کلیه مناطق عشایری کشور به طور همزمان آغاز شد. هر واحد سرشماری در مدت معینی به کوچترین رده‌های محدوده عمل خود مراجعه و نسبت به سرشماری خانوارهای هر رده اقدام کرد. در صورتی که در محدوده عمل واحد سرشماری رده‌هایی از همان طایفه و یا طوایف دیگری وجود داشت که در مرحله اول شناسایی نشده بود، مشمول واحد با مراجعه به مدارک موجود و تماس با سازمان سرشماری نسبت به شناسایی رده‌ها اقدام کرد. و در صورت حصول اطمینان از صحت این شناسایی، نسبت به سرشماری از آنها اقدام به عمل آورد.

بدین ترتیب کلیه رده‌های کوچنده عشایری کشور زیر پوشش کامل سرشماری قرار گرفتند. چون سرشماری در مناطق بیلانی صورت گرفت، در صورتی که رده‌هایی از طایفه ای، بنا به عللی در زمان سرشماری، در قشلاق مانده و به طور استثناء در زمان سرشماری به بیلانی نیامده بودند، در منطقه قشلاقی مربوط به آن رده‌ها، به آنان مراجعه شد و سرشماری از آنها انجام گرفت. به این ترتیب پوشش سرشماری برای کلیه رده‌های کوچنده کامل شده است.

پس از جمع آوری اطلاعات، نسبت به باریابی از پرسشنامه‌ها اقدام و اطلاعات آنها با استفاده از سیستم کامپیوتری استخراج شد. اهم اطلاعات حاصل از اجرای سرشماری اجتماعی - اقتصادی عشایر کوچنده ایران که در این، نشریه منتشر شده به شرح زیر است:

جمعیت

تعداد خانوار و جمعیت هر یک از ایلات و طوایف مستقل، استانهای محل استقرار بیلانی و قشلاقی هر یک از ایلات و طوایف مستقل، جمعیت عشایر کل کشور بر حسب جنس، سن، وضعیت اشتغال و گروههای سنی، وضع سواد، جمعیت در حال تحصیل، دوره های تحصیلی، جمعیت باسواد بر حسب آخرین مدرک تحصیلی، وضع فعالیت، وضع زناشویی، تعداد افراد در خانوار، تعداد افراد باسواد خانوار و تعداد افراد در حال تحصیل خانوار. لازم به یادآوری است که اطلاعات فوق بر حسب جنس و گروههای سنی ارائه شده است.

کشاورزی

تعداد انواع دام بر حسب ایل و طایفه مستقل، تغییرات تعداد انواع دام، تعداد دام خانوارها بر حسب مدت استقرار در بیلانی و قشلاق، متوسط تعداد گوسفند و بز در بیلانی و قشلاق گذشته، مبلغ پرداختی بابت استفاده از مرتع، پس چر و تغذیه دستی

در بیلان و قساق گذشته ، متوسط تولید سالانه فرآورده های دامی یک رأس از انواع دام ، توزیع خانوارها بر حسب طبقات تعداد دام و تعداد انواع دام بهره برداریها بر حسب نوع بهره برداری ،

در مورد بهره برداریهای کشاورزی ، مساحت اراضی بهره برداریها در بیلان و قساق و نوع بهره برداریهای کشاورزی نیز اطلاعاتی در این نشریه ارائه شده است .

تسهیلات و مبادلات

تعداد خانوارها بر حسب استفاده از وسایل نقلیه ، رادیو ، چراغ تسوی ، چرخ خیاطی ، اجساق گاز ، چراغ نفتی و بخاری ، خانوارها بر حسب نوع سرخت اصلی و عمدترین طریق مبادلات .

صنایع دستی

انواع صنایع دستی خانوارها - لازم به یادآوری است که اطلاعات هر سطر مربوط به این جدول به طور مستقل مورد بررسی قرار گرفته است . هر خانوار ممکن است دارای یک یا چند نوع صنعت دستی باشد . بنابر این خانوارها به تعداد صنایع دستی خود تکرار شده اند و بدین جهت در این جدول ، جمع ستونی معنی ندارد .

علاوه بر اطلاعات مربوط به نوع صنایع دستی خانوار ، صنایع دستی بر حسب منظور از تولید نیز ارائه شده است .

تعاریف و مفاهیم به کار رفته در سرشماری اجتماعی - اقتصادی عشایر کوچنده

تیر ماه ۱۳۶۶

عشایر کوچنده (جامعه مورد سرشماری)

عشایر کوچنده به مردمی گفته می شود که حداقل سه ویژگی زیر را داشته باشند :

۱ - ساخت اجتماعی قبلمای

۲ - اتکالی معاش به دامداری

۳ - شیوه زندگی شهبانی یا کوچ

در ارتباط با سه ویژگی فوق ، توجه به نکات زیر ضروری است :

- هر فرد این جامعه خود و خانواده اش را متعلق و وابسته به یک گروه اجتماعی بزرگتر و معمولاً "خویشاوند می داند و غالباً " بدان صاهمی است که نام این گروه بزرگتر به طور معمول " طایفه " است .

- اگر منابع دیگری برای معاش عشایر کوچنده وجود داشته باشد ، حالت فرعی و جنبی دارد ، مانند زراعت محصولات اصلی چون گندم و جو یا تولید مصنوعاتمانند قالی و خورجین .

- چون معیشت عشایر کوچنده متکی بر دامپایی است که آنها را در مراتع طبیعی می چرانند ، لذا با تغییر فصل از نقطه ای به نقطه ای و از منطقه ای به منطقه دیگر کوچ می کنند و فصل سرد را در تالشاق و فصل گرم را در بیلاق به سر می برند که فاصله آنها ممکن است از چند کیلومتر تا بیش از پانصد کیلومتر باشد .

ایل

ایل شامل طایفه‌های متعددی است که به علت همجواری و خویشاوندی با دلایل اجتماعی ، سیاسی و ... با یکدیگر متحد هستند و معمولاً در یک محدوده جغرافیایی که قلمرو ایل به حساب می‌آید زندگی می‌کنند . طایفه‌های یک ایل معمولاً با هم خویشاوندی‌های دور نسبی یا سببی دارند . بعضاً هم ممکن است بدون داشتن خویشاوندی بنا به ضرورت‌های اجتماعی و سیاسی متحد شوند و تشکیل ایل بدهند . گویش ، آداب و رسوم و شیوه زندگی طایفه‌های مختلف یک ایل در موارد بسیاری یکسان است .

طایفه

شخصترین و صمیمترین چارچوب اجتماعی عشایر ، طایفه است که شامل جماعتی است که غالباً با هم خویشاوندی دور و نزدیک دارند و در چند یا چندین نسل پیش نسباً " یا سبباً " به منای مشترکی می‌رسند . فرد مشایری در بیان وابستگی و تعلقش ، غالباً " از طایفه خود نام می‌برد .

طایفه مستقل

در این سرشماری هر طایفه‌ای که جزو ایلی نبوده ، طایفه مستقل نامیده شده است .

شهرستان محل استقرار

شهرستانی که عشایر کوچنده ، دوره بیلاقی و یا تئلاقی خود را در آن می‌گذرانند ، شهرستان محل استقرار نامیده می‌شود .

بیلاقی

محدوده زیست و قلمرو جغرافیایی که عشایر ، تمام یا قسمتی از تابستان را در آن می‌گذرانند ، " بیلاقی " یا " سردسیر " می‌گویند .

قشلاقی

محدوده زیست و قلمرو جغرافیایی که عشایر ، تمام یا قسمتی از زمستان را در آن می‌گذرانند ، " قشلاقی " یا " گرمسیر " می‌گویند .

کوچ عشایری

حرکت خانوار عشایری از نقطه‌ای به نقطه دیگر با هدف استفاده از منابع طبیعی برای چرای دام ، کوچ عشایری نامیده می‌شود . این کوچ معمولاً با همه اعضای خانوار ، بار و بسته ، سریناه قابل حمل و همراه با ایل ، طایفه یا رده‌هایی از آن انجام می‌گیرد . کوتاه یا بلند بودن مسیر کوچ عشایری در مطبوع کوچ نمی‌دهد .

مسیر کوچ

خط‌سیر حرکت واحد کوچنده از بیلاقی به قشلاقی و برعکس را مسیر کوچ آن واحد می‌نامند .

خانوار

خانوار از چند نفر تشکیل می‌شود که با هم در یک آفاستگاه زندگی می‌کنند . با یکدیگر همخرج هستند و معمولاً با هم غذا می‌خورند . بنا بر این لازم نیست که اعضای یک خانوار با یکدیگر رابطه خویشاوندی داشته باشند . به عبارت دیگر ، خانوار لزوماً با خانواده یکی نیست . فردی که به تنهایی

زندگی می‌کند نیز ، خانوار تلقی می‌شود .

خانوار عشایری کوچنده

خانوار عشایری کوچنده ، خانواری است که عضو جامعه عشایر کوچنده باشد .

س

منظور از سن ، تعداد سالهای کاملی است که از زمان تولد فرد گذشته است .

باسواد

کسانی که می‌توانند به فارسی یا هر زبان دیگری ، متن ساده‌ای را بخوانند و بنویسند ، خواه مدرک رسمی داشته یا نداشته باشند ، باسواد تلقی می‌شوند . همه محصلان از جمله نوآموزان سال اول ابتدایی و سوادآموزان نهضت سوادآموزی نیز باسواد به حساب می‌آیند .

در حال تحصیل

کسی " در حال تحصیل " تلقی می‌شود که طبق برنامه‌های رسمی آموزشی کشور ، به تحصیل مشغول باشد . طلاب حوزه‌های علمیه و سوادآموزان نهضت سوادآموزی نیز " در حال تحصیل " محسوب می‌شوند .

کار

کار ، هر فعالیت فکری یا بدنی است که قانوناً مجاز باشد و به منظور کسب درآمد (نقدی ، غیر نقدی) صورت گیرد .

وضع فعالیت در ۷ روز گذشته

در این سرشماری ، وضع فعالیت افراد در ۷ روز پیش از مراجعه مأمور سرشماری مورد نظر است . هر یک از افراد از این نظر و با توجه به تعریف کار ، در یکی از گروه‌های زیر قرار می‌گیرد :

۱ - شاغل : افراد زیر شاغل به حساب می‌آیند :

- کسانی که دارای شغلی هستند ، اعم از اینکه در ۷ روز پیش از مراجعه مأمور سرشماری کار کرده یا به عللی از قبیل مرخصی ، بیماری ، تعطیل موقت محل کار و ... کار نکرده‌اند و پس از رفع علت به کار خود ادامه خواهند داد .

- کسانی که شغل مستمر نداشته ولی در ۷ روز پیش از مراجعه مأمور سرشماری ، حداقل دو روز کار کرده‌اند .

- کسانی که دارای شغلی هستند ، ولی در ۷ روز پیش از مراجعه مأمور سرشماری به اقتضای فصل و ماهیت فعلی کار خود ، کار نکرده‌اند (بیکاران فصلی) ، مشروط بر آنکه در جستجوی کار دیگری هم نبوده‌اند .

۲ - بیکار (جوهای کار) : کسانی که شاغل به حساب نمی‌آیند و در ۷ روز پیش از مراجعه مأمور سرشماری در جستجوی کار بوده‌اند ، بیکار (جوهای کار) تلقی می‌شوند .

۳ - محصل : کسانی که شاغل یا بیکار (جوهای کار) محسوب نمی‌شوند و در ۷ روز پیش از مراجعه مأمور سرشماری در حال تحصیل بوده‌اند ، محصل به حساب می‌آیند .

۴ - خانه‌دار : خانه‌دار به کسانی گفته می‌شود که شاغل ، بیکار (جوهای کار) و محصل به حساب نمی‌آیند و بنا بر اظهار پاسخگو در ۷ روز

همش از مراجعه مأمور سرشماری به خانه‌داری مشغول بوده‌اند .

- ۵- دارای درآمد بدون کار : کسانی که شاغل ، بهکار (جویای کار) ، محصل و خانه‌دار محسوب نمی‌شوند و درآمدهای مستری مانند حقوق بازنشستگی ، حقوق وظیفه ، درآمد املاک و مستغلات ، سود سهام و ... دارند . " دارای درآمد بدون کار " محسوب می‌شوند .
- ۶- سایر : به کسانی اطلاق می‌شود که از نظر وضع فعالیت در هفت روز گذشته ، در هیچ یک از گروه‌های بالا قرار نمی‌گیرند .

وضع زناشویی

در این سرشماری ، افراد از نظر وضع زناشویی به چهار گروه زیرتقسیم می‌شوند :

- ۱- دارای همسر : زنان یا مردانی که عقد ازدواج بستند ، اعم از اینکه هنگام سرشماری با همسر خود زندگی مشترک داشته یا نداشته باشند " دارای همسر " محسوب می‌شوند .
- ۲- بی‌همسر بر اثر فوت همسر : زنان یا مردانی که همسرشان شهید یا فوت شده است ، و تا زمان سرشماری مجدداً " ازدواج نکرده‌اند ، " بی‌همسر بر اثر فوت " شناخته می‌شوند .
- ۳- بی‌همسر بر اثر طلاق : زنان یا مردانی که از همسر خود بر اثر طلاق جدا شده و تا زمان سرشماری مجدداً " ازدواج نکرده‌اند ، " بی‌همسر بر اثر طلاق " تلقی می‌شوند .
- ۴- هرگز ازدواج نکرده : زنان یا مردانی که تا زمان سرشماری همسر اختیار نکرده‌اند ، " هرگز ازدواج نکرده " شناخته می‌شوند . زنان یا مردانی که نامزد شده ولی هنوز عقد نکرده‌اند ، در این گروه قرار می‌گیرند .

سرپناه

سرپناه خانه عشایری است که می‌توان آن را جمع کرده از محلی به محل دیگر حمل کرد و در آنجا دوباره برپا ساخت . سرپناه قابل حمل که شاخص عینی کوچ و عضویت در جامعه عشایری است به اشکال و نام‌های گوناگون وجود دارد .

ساختمان

منظور از ساختمان در این سرشماری ، بناهای ساخته شده از مصالح سخت است که از نظر شیوه ساخت ، افلا " مشابه خانه‌های روستایی منطقه باشد .

اتاق

منظور از اتاق در این سرشماری ، فضای محصور و مسقفی است که حداقل ۲ متر طول ، ۲ متر عرض و ۲ متر ارتفاع داشته باشد و برای سکونت مسرور استفاده قرار گیرد .

سوخت اصلی معرفی

منظور از سوخت اصلی ، سوختی است که نقش آن در مصرف توسط خانوار برای پخت و پز و ایجاد گرما بیشتر از سایر انواع سوختها باشد .

صنایع دستی

اگر یک یا چند عضو خانوار به طور معمول در طول سال ، مصنوعات در داخل خانوار تولید کرده باشند ، این مصنوعات ، تحت عنوان صنایع دستی

خانوار محسوب شده است . برخی از صنايع دستی خانوار در اين سرشماری به شرح زير بوده است :

- ۱ - پلاس : بافتهای است که تاروپود آن رشتههایی از موی بز است . پلاس به صورت قطعات مستطیل شکل بلند و کم عرض توسط زنان عتایر بافته میشود . سپس این قطعات را از کنارها به هم می‌دوزند و قطعه بزرگی به دست می‌آورند که همان سرپناه (سياه‌پادر) قابل حمل عتایری است که با طناب ، چوبها ، دیرکها و میخهای بزرگ چوبی یا فلزی برافراشته میشود .
- ۲ - خورجین و توبره و مشابه : خورجین وسیله حمل اسباب و اثاثه است که بر پشت چهارپایان قرار می‌گیرد . روبه خورجین منگین است ساده و یا از جنس قالیچه باشد . توبره ، گیسهای است که برای حمل وسایل توسط اشخاص مخصوصاً " چوپانان ، ساربانسان و ... مورد استفاده قرار می‌گیرد یا برای تغذیه به گردن دام آویخته می‌شود .
- ۳ - " چوقا " یا " برک " : بافتهای از خامه پشم گوسفند یا کرک بز که با آن پوشاکی قبیله پالتو دوخته میشود .

عمده‌ترین طریق مبادلات خانوار

منظور از مبادلات ، خرید مابحتاج زندگی و فروش دام و فرآورده‌های دامی و سایر تولیدات خانوار است .

تغییرات تعداد دام

مواظبی که باعث ایجاد تغییر در تعداد دامهای بهره‌برداری از اول بهیلاق سال ۱۳۶۵ تا اول بهیلاق ۱۳۶۶ شده ، به شرح زیر است :

- ۱ - زاییده شده : منظور دام زنده به دنیا آمده است ، هر چند که بعد از تولد تلف شده باشد .
- ۲ - تلفات : منظور دامهای تلف شده است - چنانچه داس برای جلوگیری از تلف شدن در اثر بیماری یا سانحه ، ذبح شده باشد ، جسیزو تلفات به شمار آمده است . دامهای تازه متولد شده که بعد از به دنیا آمدن تلف شده و نیز دامهایی که طعمه حیوانات درنده شده‌اند ، جزو تلفات به شمار آمده‌اند .
- ۳ - خرید : منظور دامهای خریداری شده برای بهره‌برداری است . دامهایی که بهره‌بردارانها به طور رایگان دریافت کرده‌اند ، جسیزو دامهای خریداری منظور شده‌اند . دامهای خریداری شده که قبل از وارد شدن به بهره‌برداری بلافاصله ذبح شده‌اند جزو خرید منظور نشده‌اند .
- ۴ - فروش : منظور دامهای فروخته شده از موجودی بهره‌برداری است . دامهایی از بهره‌برداری که گم شده یا به طور رایگان به دیگران واگذار شده‌اند ، جزو دامهای فروش رفته به حساب آمده‌اند . دامهایی که ذبح شده و گوشت آن کلا " به فروش رسیده نیز جزو فروش به شمار آمده‌اند .
- ۵ - ذبح : منظور دامهایی از بهره‌برداری است که توسط بهره‌بردار یا بهره‌برداران ذبح شده‌اند به شرط آنکه گوشت آنها کلا " به فروش رسیده باشد .

بهره‌برداری کشاورزی

بهره‌برداری کشاورزی عبارت است از یک واحد تولیدی کشاورزی که در آن یک یا چند فعالیت کشاورزی تحت یک مدیریت قرار داشته و اداره امور فنی و اقتصادی آن بر عهده یک یا چند بهره‌بردار به طور مشترک باشد . فعالیتهای کشاورزی موردنظر در این سرشماری ، منحصرآ شامل دام‌نگاری ، زراعت و باغداری است .

در این سرشماری فقط واحدهایی که دارای شرایط زیر بوده‌اند ، بهره‌برداری محسوب شده‌اند :

- ۱ - واحدهایی که تولید آنها برای فروش بوده است .
- ۲ - واحدهایی که حداقل یکی از فعالیتهای آنها در حد زیر بوده است .

- دامداری: حداقل ۲ رأس گاو و گاو میش و شتر و یا ۳ رأس گوسفند و بز.
- زراعت: حداقل ۲۰۰ مترمربع زمین زیر کشت محصولات سالانه و یا آیش.
- باغداری: حداقل ۲۰۰ مترمربع زیر کشت محصولات دائمی (درختان شتر و غیر شتر).

بهره‌بردار کشاورزی

بهره‌بردار کشاورزی فردی است که مسئولیت اقتصادی و فنی کارهای بهره‌برداری را بر عهده دارد و سود و زیان بهره‌برداری کشاورزی متوجه اوست. اگر بهره‌بردار کشاورزی در انجام مسئولیت خود با افراد دیگری نیز شریک باشد، در این صورت هر یک از شرکا مشروط بر آنکه عضو خانوار واحدی نباشد، بیک بهره‌بردار محسوب می‌شود.

انواع بهره‌برداری کشاورزی عشایری

- ۱- بهره‌برداری اختصاصی: بهره‌برداری "اختصاصی" به وسیله یک بهره‌بردار به تنهایی یا با کمک اعضای خانوار او اداره می‌شود.
- ۲- بهره‌برداری شریکی یا عشایر: بهره‌برداری "شریکی یا عشایر" توسط دو یا چند بهره‌بردار اداره می‌شود که همه آنها از خانوارهای عشایری هستند.
- ۳- بهره‌برداری شریکی با غیر عشایر: بهره‌برداری "شریکی با غیر عشایر" توسط دو یا چند بهره‌بردار اداره می‌شود ولی همه بهره‌برداران از خانوارهای عشایری نیستند.
- ۴- بهره‌برداری متعلق به غیر عشایر: بهره‌بردار یا بهره‌برداران این نوع بهره‌برداری، ساکن شهر یا روستا هستند و در این بهره‌برداری که صرفاً شامل فعالیت دامداری است، دامها توسط چوپان یا بستگان بهره‌بردار که عضو جامعه عشایر کوچنده هستند نگهداری می‌شوند.

اراضی بهره‌برداری برحسب نوع استفاده از زمین

- در این سرشماری اراضی بهره‌برداری برحسب نوع استفاده از زمین در سال ۱۳۶۶ به شرح زیر بوده است:
- ۱- زیر کشت محصولات سالانه: منظور زمینهایی است که به تولید محصولات سالانه اختصاص داده شده است. محصولات سالانه معمولاً "ساقه یا بوته" چوبی دارند و پس از برداشت محصولات، بوته یا ساقه آنها از بین می‌رود و یا اینکه قسمتهای زیرزمینی (ریشه و پیاز و نظایر آن) برای سال بعد در زمین باقی می‌ماند.
 - ۲- آیش: به زمینهایی گفته می‌شود که زراعتی بوده و برای مدتی محدود (بین ۹ ماه تا ۴ سال) و غالباً "به منظور تقویت زمین رها شده باشد".
 - ۳- باغ و قلمستان: منظور زمینهایی است که زیر کشت محصولات دائمی باشد. محصولات دائمی غالباً دارای ساقه یا بوته چوبی بوده و پس از برداشت محصول، گیاه در زمین باقی می‌ماند و مجدداً در سالهای بعد محصول می‌دهد.
 - ۴- اراضی آبی: به زمینهایی اطلاق می‌شود که زراعت انجام شده در آن آبیاری شود و در صرف محلی آن را به نام زراعت آبی می‌شناسند.
 - ۵- اراضی دیم: به زمینهایی که اطلاق می‌شود که زراعت انجام شده در آن معمولاً "آبیاری نمی‌شود و در صرف محلی آن را به نام زراعت دیم می‌شناسند".
 - ۶- آیش آبی: آن قسمت از اراضی آبی است که قبلاً "در آن زراعت آبی انجام گرفته است".
 - ۷- آیش دیم: آن قسمت از اراضی آبی است که قبلاً "در آن زراعت دیم انجام گرفته است".

مفاهیم به کار رفته در این نشریه

نسبت جنسی

نسبت تعداد مردان به زنان یا زنان به مردان، نسبت جنسی نامیده می‌شود. معمولاً در این مورد نسبت تعداد مردان به زنان را محاسبه می‌کنند و به صورت درصد ارائه می‌دهند. یعنی اگر M تعداد مردان و F تعداد زنان در یک منطقه جغرافیایی باشد، نسبت جنسی در آن منطقه عبارت خواهد بود از:

$$\text{نسبت جنسی} = \frac{M}{F} \times 100$$

میانگین سنی

میانگین سنی، متوسط سن افراد یک جامعه است و از تقسیم کردن مجموع حاصلضربهای هر یک از سنین منفرد در فراوانی افراد در آن سن، به کل جمعیت حاصل می‌شود. یعنی:

$$\text{میانگین سنی} = \frac{\sum i \cdot F_i}{\sum F_i}$$

که در آن، $i = 1, 2, 3, \dots$ عبارت از سنین منفرد و F_i تعداد افراد در سن (i) است.

میانه سنی

سنی که جمعیت را از نظر تعداد به دو گروه مساوی تقسیم کند، میانه سنی نامیده می‌شود.

$$Md = L_i + \left(\frac{\frac{\sum_{j=1}^k F_j}{2} - F_{i-1}}{F_i} \right) \times C$$

که در آن:

Md میانه، L_i کرانه پایین گروه میانه دار، F_c فراوانی جمعیتی، F فراوانی مطلق، i شماره طبقه میانه دار، k تعداد طبقات و C فاصله طبقات است.

گروههای عمده سنی

در مجموعه نشریات نتایج سرشماری عمومی نفوس و مسکن سال ۱۳۶۵، علاوه بر سنین منفرد و گروههای سنی منظم (۵ ساله و ۱۰ ساله)، طبقه بندی سنی دیگری نیز برای جمعیت در نظر گرفته شده است که هر طبقه آن، یک گروه عمده سنی نامیده می شود و عبارت است از:

افراد ۱-۵ ساله : نوباوگان

افراد ۶-۱۰ ساله : کودکان

افراد ۱۱-۱۴ ساله : نوجوانان

افراد ۱۵-۲۴ ساله : جوانان

افراد ۲۵-۶۴ ساله : میانسالان

افراد ۶۵ ساله و بیشتر : بزرگسالان

افرادی که سن آنان معلوم نبوده و یا امکان انتساب آنان به یکی از گروههای سنی وجود نداشته است، در گروه "سن نامشخص" منظور شده است.

نسبت باسوادی

این نسبت در هر جامعه از تقسیم تعداد افراد باسواد در یک سن یا گروه سنی معین به جمعیت آن سن یا گروه سنی به دست می آید و معمولاً "به صورت درصد" بیان می شود.

خلاصه یافته‌ها

بر اساس نتایج سرشماری اجتماعی - اقتصادی عشایر کوچنده در تیرماه ۱۳۶۶، ایل ذلکی دارای ۲۴ طایفه و ۳۱۱ جرعه (نام کوچکترین رده کوچنده در ایل ذلکی) بوده است. تعداد خانوار و جمعیت هر یک از طایفه‌های ایل ذلکی و شهرستانهای محل استقرار بولاقی و قشلاقی آنها در پایان همین بخش (جدول ظ) آمده است.

ایل ذلکی ۱/۳ درصد از خانوارها و ۱/۲ درصد از جمعیت عشایر کوچنده کشور را تشکیل می‌دهد. منطقه بولاقی و قشلاقی این ایل شهرستانهای الیگودرز از استان لرستان و دزفول از استان خوزستان است.

جدول الف - خانوار و جمعیت عشایر کوچنده ایل ذلکی

طایفه	جرعه	خانوار	جمعیت	
			مرد و زن	مرد
۲۲	۳۱۱	۲۲۷۲	۱۳۲۶۳	۷۲۲۶
				۶۰۳۷

ساخت جنسی و سنی

از مجموع ۱۳۲۶۳ نفر جمعیت سرشماری شده، ۷۲۲۶ نفر مرد و ۶۰۳۷ نفر زن بوده‌اند که در نتیجه نسبت جنسی برابر ۱۲۰ به دست می‌آید. به عبارت دیگر در ایل ذلکی در مقابل هر ۱۰۰ نفر زن ۱۲۰ نفر مرد وجود داشته است. این نسبت در بین اطفال کمتر از یکساله برابر ۱۱۵ و در بین بزرگسالان (۶۵ ساله و بیشتر) معادل ۱۹۰ بوده است.

از جمعیت ایل ذلکی، ۵۱/۷ درصد در گروه سنی کمتر از ۱۵ ساله، ۲۶/۲ درصد در گروه سنی ۱۵ - ۶۴ ساله و ۲/۰ درصد در گروه سنی ۶۵ ساله و بیشتر قرار داشته‌اند.

نمودار ۱ - هرم سنی جمعیت ایل ذلکی (زلفی)

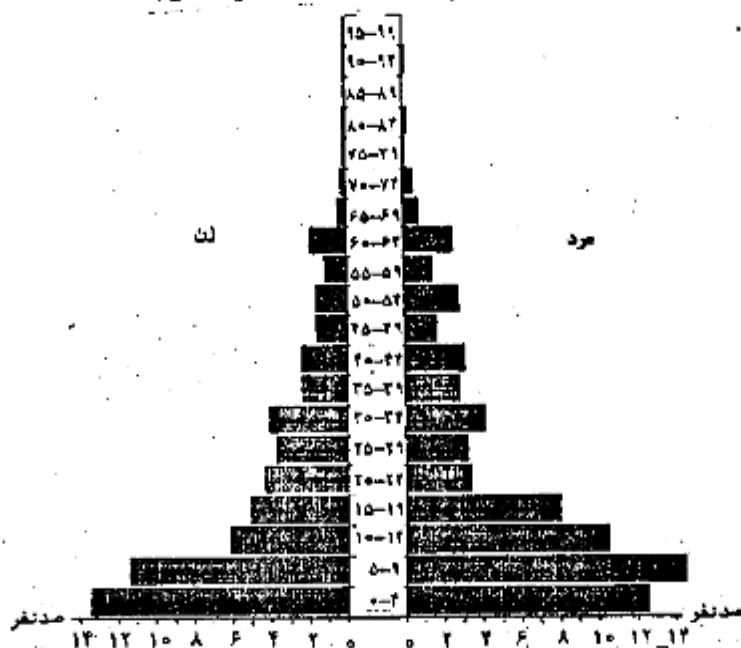

(۱) - ایل ذلکی (زلفی) در اصل طایفه‌های شاخه چهارلنگ ایل بختیاری است. چون نظام ایل در زمان سرشماری اجتماعی - اقتصادی عشایر کوچنده کشور در تیرماه ۱۳۶۶ به صورت گذشته وجود نداشته و از طرفی بین طوایف مختلف شاخه‌های چهارلنگ و هفت‌لنگ ایل بختیاری پیوستگی چندانی در "سازمان اجتماعی ایل" وجود نداشت، بنابراین در این سرشماری به جهت سهولت در اجرای مرحله اول و دوم سرشماری، زلفی به عنوان "ایل زلفی" شناخته شد.

جدول ب - جمعیت بر حسب گروههای سنی ، به تفکیک جنس

نسبت جنسی	زن	مرد	مرد و زن		گروههای سنی
			درصد	تعداد	
۱۲۰	۶۵۲۷	۷۲۲۶	۱۰۰/۰۰	۱۳۲۶۳	جمع
۱۱۵	۱۰۷	۱۲۳	۱/۷۳	۲۳۰	اطفال کمتر از یکساله
۹۸	۱۵۰۱	۱۴۶۴	۴۲/۳۶	۲۹۶۵	نوجوانان (۱-۵ ساله)
۱۳۱	۱۱۱۸	۱۴۶۶	۱۹/۴۸	۲۵۸۴	کودکان (۶-۱۰ ساله)
۱۸۴	۲۸۱	۷۰۰	۸/۱۵	۱۰۸۱	نوجوانان (۱۱-۱۴ ساله)
۱۲۰	۹۴۷	۱۱۲۵	۱۵/۷۰	۲۰۸۲	جوانان (۱۵-۲۳ ساله)
۱۱۴	۱۸۸۹	۲۱۵۸	۳۰/۵۶	۴۰۴۷	میانسالان (۲۵-۶۴ ساله)
۱۹۰	۹۳	۱۷۷	۲/۰۴	۲۷۰	بزرگسالان (۶۵ ساله و بیشتر)
*	۱	۳	۰/۰۳	۴	نامشخص

* بحاسبه مفهوم ندارد .

نمونه ۲ - نسبت جنسی گروههای سنی جمعیت ایل ذلکی (زلفی)

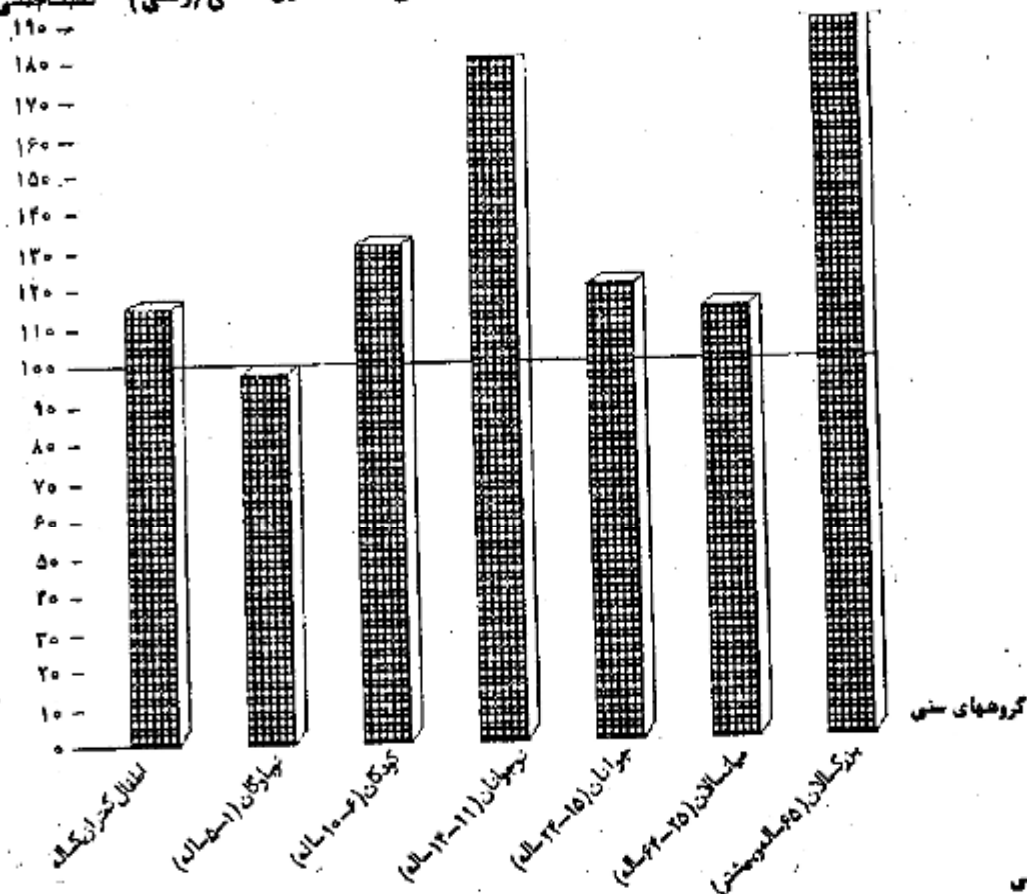

آشنایی به زبان فارسی

بر اساس نتایج سرشماری اجتماعی - اقتصادی عشار کوچکده در تیرماه ۱۳۶۶ ، ۸۴/۵ درصد از جمعیت ایل ذلکی می‌توانستند به زبان فارسی صحبت کنند ، ۷/۹ درصد فقط می‌توانستند زبان فارسی را بفهمند و ۷/۱ درصد فارسی نمی‌دانستند . این نسبتها برای مردان به ترتیب ۸۷/۹ ، ۵/۶ و ۳/۰ و برای زنان ۸۰/۴ ، ۱۰/۷ و ۸/۲ درصد بوده است .

سواد

در سرشماری اجتماعی - اقتصادی عشار کوچکده کشور در تیرماه ۱۳۶۶، از کل جمعیت ۶ ساله و بیشتر اهل ذلکی، ۸/۱ درصد باسواد بودند. در گروه سنی ۶ - ۱۰ ساله ۱۰/۷ درصد، در گروه سنی ۱۱ - ۱۴ ساله ۱۸/۲ درصد، در گروه سنی ۱۵ - ۲۴ ساله ۱۱/۴ درصد، در گروه سنی ۲۵ - ۶۴ ساله ۴/۳ درصد و در گروه سنی ۶۵ ساله و بیشتر ۲/۲ درصد باسواد بودند. نسبت باسوادی در جمعیت ۶ ساله و بیشتر برای مردان ۱۴/۹ درصد و برای زنان ۱/۲ درصد بوده است.

جدول پ س در درصد باسوادان ۶ ساله و بیشتر بر حسب گروههای عمده سنی، به تفکیک جنس

گروههای عمده سنی	مرد و زن	مرد	زن
جمعیت ۶ ساله و بیشتر	۸/۸۵	۱۴/۸۵	۱/۲۱
کودکان (۶ - ۱۰ ساله)	۱۰/۴۸	۱۷/۱۲	۲/۲۳
نوجوانان (۱۱ - ۱۴ ساله)	۱۸/۴۰	۱۶/۷۱	۳/۱۴
جوانان (۱۵ - ۲۴ ساله)	۱۱/۳۸	۲۰/۲۶	۰/۷۳
میانسالان (۲۵ - ۶۴ ساله)	۴/۲۲	۷/۵۹	۰/۲۷
بزرگسالان (۶۵ ساله و بیشتر)	۲/۲۲	۲/۸۲	۱/۰۷

نمودار ۳ - درصد باسوادان ۶ ساله و بیشتر اهل ذلکی (زلفی) بر حسب گروههای عمده سنی و جنس

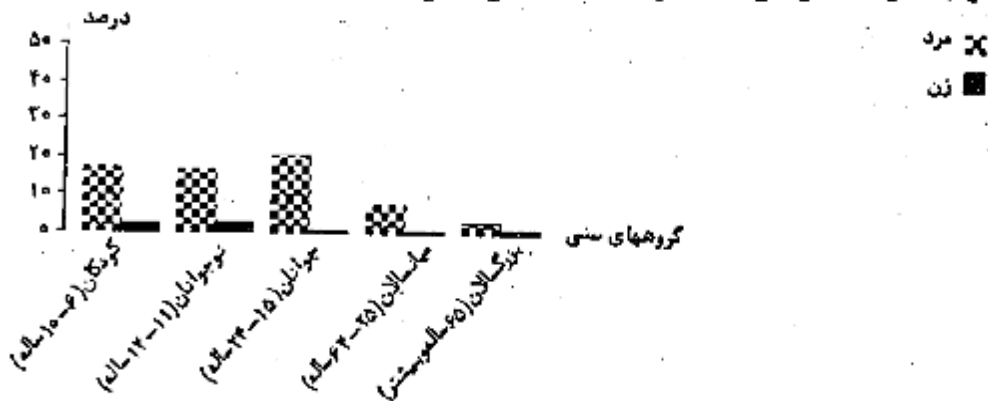

بر اساس اطلاعات این سرشماری، از جمعیت ۶ - ۲۴ ساله اهل ذلکی، ۸/۲ درصد در حال تحصیل بودند. این نسبت در سنین مختلف یکسان نیست و از ۱۴/۸ درصد در گروه سنی ۱۱ - ۱۴ ساله به ۲/۶ درصد در گروه سنی ۱۹ - ۲۴ ساله می رسد.

جدول ت - درصد جمعیت ۶ - ۲۴ ساله در حال تحصیل بر حسب گروههای عمده سنی، به تفکیک جنس

گروههای عمده سنی	مرد و زن	مرد	زن
جمعیت ۶ - ۲۴ ساله	۸/۲۶	۱۳/۷۵	۱/۱۰
کودکان (۶ - ۱۰ ساله)	۸/۷۴	۱۴/۳۹	۱/۲۴
نوجوانان (۱۱ - ۱۴ ساله)	۱۴/۸۰	۲۱/۵۷	۲/۳۶
جوانان (۱۵ - ۲۴ ساله)	۴/۵۶	۸/۱۰	۰/۳۱
میانسالان (۲۵ - ۶۴ ساله)	۵/۹۳	۹/۶۱	۰/۲۰
بزرگسالان (۶۵ ساله و بیشتر)	۲/۵۸	۵/۱۸	۰/۲۲

اطلاعات این سرشماری نشان می‌دهد که از جمعیت مردان باسوادی که در حال حاضر تحصیل نمی‌کنند ۴۵/۱ درصد دارای مدرک تحصیلی یکی از پایه‌های دوره ابتدایی بوده‌اند. کسانی که دارای مدرک تحصیلی یکی از پایه‌های دوره راهنمایی متوسطه بودند به ترتیب ۱۱/۱ درصد و ۱۱/۱ درصد بودند. همچنین ۵/۳ درصد در حوزه‌های علمی و ۵/۵ درصد در دوره‌های سوادآموزی تحصیل می‌کردند و ۲۹/۷ درصد تحصیلات غیر رسمی داشتند. از جمعیت زنان باسوادی که در حال حاضر تحصیل نمی‌کنند به ترتیب ۶۹/۶ درصد و ۲/۴ درصد دارای مدرک تحصیلی یکی از پایه‌های دوره ابتدایی و متوسطه بودند. از جمعیت مذکور ۱۳/۵ درصد دارای تحصیلات غیر رسمی بودند.

جدول ۴ - جمعیت باسواد عماله و بیشتر که در حال حاضر تحصیل نمی‌کنند برحسب نوع مدرک تحصیلی، به تفکیک جنس

جنس	جمع	ابتدایی	راهنمایی	متوسطه				عالی	دوره‌های حوزه علمی و علوم دینی	سواد آموزی	تحصیلات غیر رسمی	نامشخص و اظهار نشده
				نظری	نظام قدیم	فنی و حرفه‌ای	فنی و *نظری					
مرد و زن	۳۹۳	۱۸۳	۲۱	۵	۰	۰	۰	۰	۲	۱۵۰	۱۱	
مرد	۳۷۰	۱۶۷	۲۱	۴	۰	۰	۰	۰	۲	۱۴۷	۸	
زن	۲۳	۱۶	۰	۱	۰	۰	۰	۰	۰	۳	۳	

* فنی و حرفه‌ای شامل نظام جاری و قدیم است.

وضع فعالیت

در تیرماه ۱۳۶۶، از جمعیت ۶ ساله و بیشتر مردان ایل ذلکی ۷۷/۹ درصد شاغل، ۸/۴ درصد محمل و ۲/۶ درصد بیکار (جیب‌های کار) بودند. از جمعیت زنان ۳۰/۲ درصد شاغل، ۵/۶ درصد محمل، ۵۷/۵ درصد خانه‌دار و ۱/۱ درصد بیکار (جیب‌های کار) بودند.

براساس همین اطلاعات از جمعیت ۶ ساله و بیشتر مردان شاغل ۱/۷ درصد کارفرما، ۵۲/۴ درصد کارکن مستقل، ۱/۲ درصد مزد و حقوق بگیر، بخش عمومی، ۵/۶ درصد مزد و حقوق بگیر بخش خصوصی و ۲۳/۱ درصد کارکن فاعلی بدون مزد بودند. از جمعیت زنان شاغل ۵/۴ درصد کارفرما، ۹/۴ درصد کارکن مستقل، ۵/۱ درصد مزد و حقوق بگیر بخش عمومی، ۵/۲ درصد مزد و حقوق بگیر بخش خصوصی و ۸۸/۹ درصد کارکن فاعلی بدون مزد بودند.

نمودار ۴ - توزیع نسبی جمعیت ۶ ساله و بیشتر ایل ذلکی (زلفی) برحسب وضع فعالیت

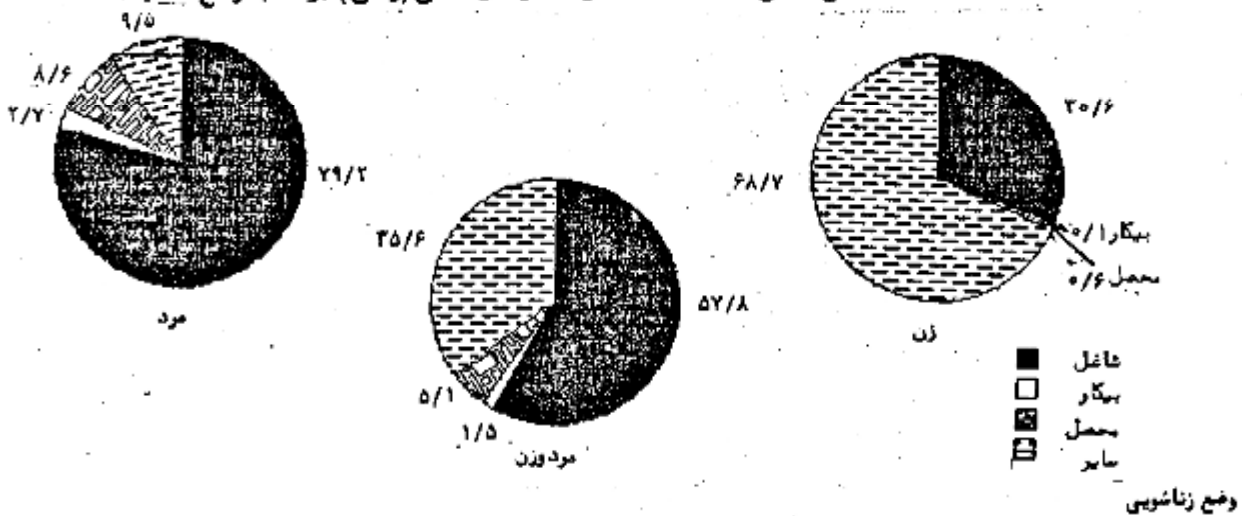

در تیرماه ۱۳۶۶، در بین جمعیت ۱۵ ساله و بیشتر ایل ذلکی ۵۴/۸ درصد از مردان و ۷۲/۱ درصد از زنان "حداقل بیکار ازدواج کسرده" بودند.

نمودار ۵ - وضع زناشویی جمعیت ۱۰ ساله و بیشتر ايل ذلکي (زلفی)

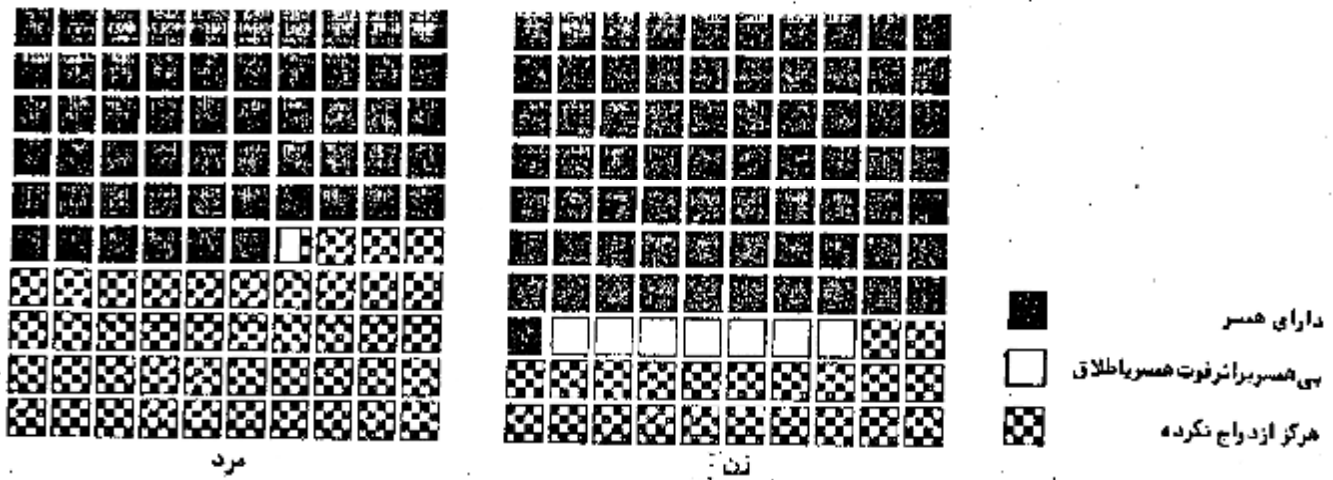

جدول ج - توزیع نسبی جمعیت ۱۰ ساله و بیشتر بر حسب وضع زناشویی

وضع زناشویی	مرد و زن	مرد	زن
جمع	۱۰۰/۰۰	۱۰۰/۰۰	۱۰۰/۰۰
دارای همسر	۶۲/۷۰	۵۶/۰۹	۷۰/۹۲
بی همسر بر اثر فوت همسر	۳/۳۷	۰/۵۹	۶/۸۲
بی همسر بر اثر طلاق	۰/۱۰	۰/۶۰	۰/۲۳
هرگز ازدواج نکرده	۳۳/۸۳	۴۳/۳۱	۲۲/۰۲

تسهيلات دو اختيار خانوار

بر اساس نتایج سرشماری اجتماعی - اقتصادی عشاير کوچکنده در تيرماه ۱۳۶۶ ، از ۲۲۷۲ خانوار ايل ذلکي ۳۰٪ درصد وسایعاری و ۳/۶ درصد سایر وسایل نقلیه را در اختیار داشتند .

جدول ج - خانوارها بر حسب استفاده از وسایل نقلیه موتوری در اختیار آنها

جمع	موتورسیکلت	بازی	سایر	موتورسیکلت و بازی	موتورسیکلت و سایر	بازی و سایر	موتورسیکلت بازی و سایر	هیچکدام
۲۲۷۲	۰	۷	۸۱	۰	۰	۰	۰	۲۱۸۴

بر اساس همین اطلاعات ، از کل خانوارهای ايل ذلکي ، ۳۵/۲ درصد از راننده ۳۰/۱۰ درصد از چراغ توری (نفتی و کاری) و ۱/۸ درصد از چراغ عیاطی استفاده می‌کردند .

جدول ح - خانوارها برحسب استفاده از رادیو ، چراغ توری و چراغ خیاطی در اختیار آنها

جمع	رادیو	چراغ توری (نفتی یا گازی)	چراغ خیاطی	رادیو و چراغ توری	رادیو و چراغ خیاطی	چراغ توری و چراغ خیاطی	رادیو ، چراغ توری و چراغ خیاطی	هیچکدام
۲۲۷۲	۴۷۶	۳۵۵	۳	۲۹۷	۷	۱۱	۲۰	۱۱۰۳

در تیرماه ۱۳۶۶ از کل خانوارهای ایل ذلکی ، ۰/۲ درصد از اجاق گاز ، ۰/۹ درصد از چراغ خوراکیزی نفتی و ۳۸/۸ درصد از بخاری استفاده می‌کرده‌اند .

جدول خ - خانوارها برحسب استفاده از اجاق گاز ، چراغ نفتی و بخاری در اختیار آنها

جمع	اجاق گاز	چراغ خوراکیزی نفتی	بخاری	چراغ نفتی اجاق گاز و	اجاق گاز و بخاری	چراغ نفتی و بخاری	اجاق گاز ، چراغ نفتی و بخاری	هیچکدام
۲۲۷۲	۳	۱۲	۸۷۳	۰	۱	۶	۱	۱۲۷۴

براساس نتایج این سرشماری ، سوخت اصلی برای پخت و پز و ایجاد گرما در ۹۷/۵ درصد از خانوارها " هیزم و زغال چوب " و در ۲/۳ درصد از خانوارها " سوخت حیوانی " بوده است .

جدول د - خانوارها برحسب سوخت اصلی مصرفی

جمع	هیزم و زغال چوب	سوخت حیوانی	نفت سفید	گازوشیل	گاز	سایر	اظهار نشده
۲۲۷۲	۲۲۱۶	۵۵	۱	۰	۰	۰	۰

نمودار ۶ - توزیع نسبی خانوارهای ایل ذلکی (زلتنی) برحسب نوع سوخت اصلی مصرفی

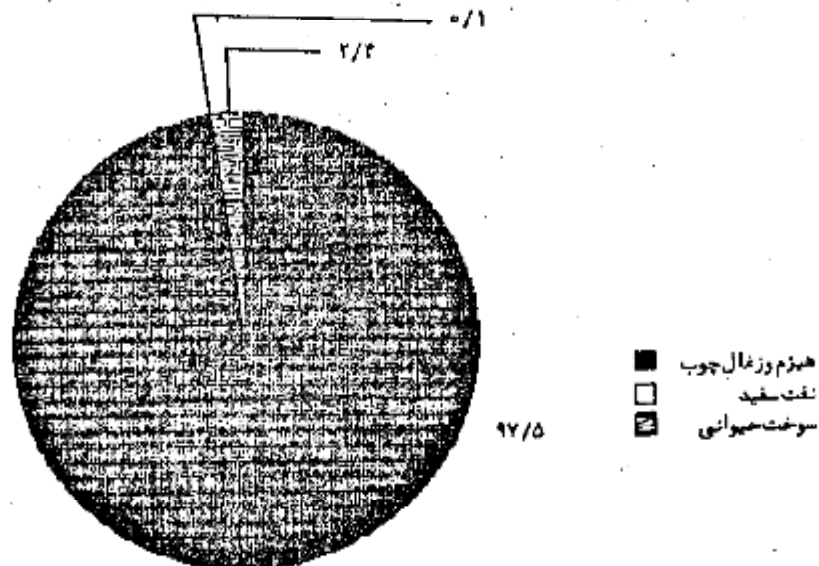

نوع بهره‌برداری

براساس نتایج این سرشماری، خانوارهای بهره‌بردار ایل ذلکی، اداره ۲۲۲۲ بهره‌برداری کشاورزی را عهده‌دار بوده‌اند. از این تعداد، ۹۵/۶ درصد به صورت اختصاصی، ۳/۹ درصد به صورت شریکی با عشایر و ۵/۵ درصد به صورت شریکی با غیر عشایر اداره می‌شده است. از کل بهره‌برداریهای کشاورزی ایل ذلکی، فعالیت ۳۲/۶ درصد فقط دامداری، ۵۱/۱۰ درصد دامداری و زراعت، ۵/۵ درصد دامداری و باغداری و ۸/۹ درصد دامداری و زراعت و باغداری بوده است.

دامداری

براساس اطلاعات سرشماری اجتماعی - اقتصادی عشایر کوچنده در تیرماه ۱۳۶۶، در ایل ذلکی، ۳۱۱۵۵ رأس گوسفند و بزه نگهداری می‌شده است که ۳/۵ درصد از گوسفند و بزه جامعه عشایری کشور را تشکیل می‌دهد. تعداد بز و بزغاله نگهداری شده در زمان سرشماری در ایل ذلکی برابر ۵۱۵۶۰ رأس بوده که معادل ۷/۲ درصد از کل بز و بزغاله جامعه عشایری کشور است. گاو و گوساله موجود در ایل ذلکی ۱۷۴۶ رأس بوده که نسبت به تعداد گاو و گوساله جامعه عشایری کشور برابر ۹/۰ درصد بوده است. به این ترتیب به طور متوسط برای هر خانوار ایل ذلکی، ۱۴ رأس گوسفند و بزه و ۲۳ رأس بز و بزغاله وجود داشته است. چارهایان باربر موجود در ایل ذلکی شامل ۱ نفر شتر، ۳۸ رأس اسب و کرمانب، ۲۳۸۳ رأس قاطر (استر) و ۱۵۲۴ رأس الاغ و کرمالغ بوده است. بنابراین هر خانوار ایل ذلکی به طور متوسط دو رأس چارهای باربر در اختیار داشته است. تعداد انواع دام صحریک از شایفه‌های ایل برحسب شهرستان محل استقرار عیلاتی و قشلاتی در پایان همین بخش (جدول ج) آمده است.

جدول ذ - تعداد انواع دام ایل

گوسفند و بزه	بز و بزغاله	گاو و گوساله	گاو میش و بچه گاو میش	شتر و بچه شتر	اسب و کرمانب	قاطر و استر	الاغ و کرمالغ
۳۱۱۵۵	۵۱۵۶۰	۱۷۴۶	۲۷	۱	۳۸	۲۳۸۳	۱۵۲۴

براساس اطلاعات این سرشماری، در تیرماه ۱۳۶۶، تعداد دام کوچک (گوسفند و بزه و بز و بزغاله) خانوارهای ایل ذلکی بر روی ۸۲۷۱۵ رأس بوده است. از کل خانوارها، ۲/۲ درصد بدون دام کوچک، ۷۹/۵ درصد دارای کمتر از ۵۰ رأس دام کوچک و کمتر از ۱/۱ درصد دارای بیش از ۱۵۰۰ رأس دام کوچک بوده‌اند.

جدول ر - خانوارها برحسب طبقات تعداد دام کوچک

جمع	دام بدون کوچک	کمتر از ۵۰ رأس	دارای ۱ تا ۵۰ رأس	دارای ۵۱ تا ۱۰۰ رأس	دارای ۱۰۱ تا ۱۵۰ رأس	دارای ۱۵۱ تا ۲۰۰ رأس	دارای ۲۰۱ تا ۲۹۹ رأس	دارای ۳۰۰ تا ۴۹۹ رأس	دارای ۵۰۰ تا ۹۹۹ رأس	دارای ۱۰۰۰ تا ۱۴۹۹ رأس	دارای ۱۵۰۰ رأس و بیشتر
۲۲۲۲	۹۶	۱۶۲۵	۲۹۲	۱۰۱	۳۴	۱۴	۶	۱	۰	۱	

تعداد ۲ - توزیع خانوارهای ایل ذلکی (زلکی) بر حسب طبقات تعداد انواع دام کوچک
مداخانوار

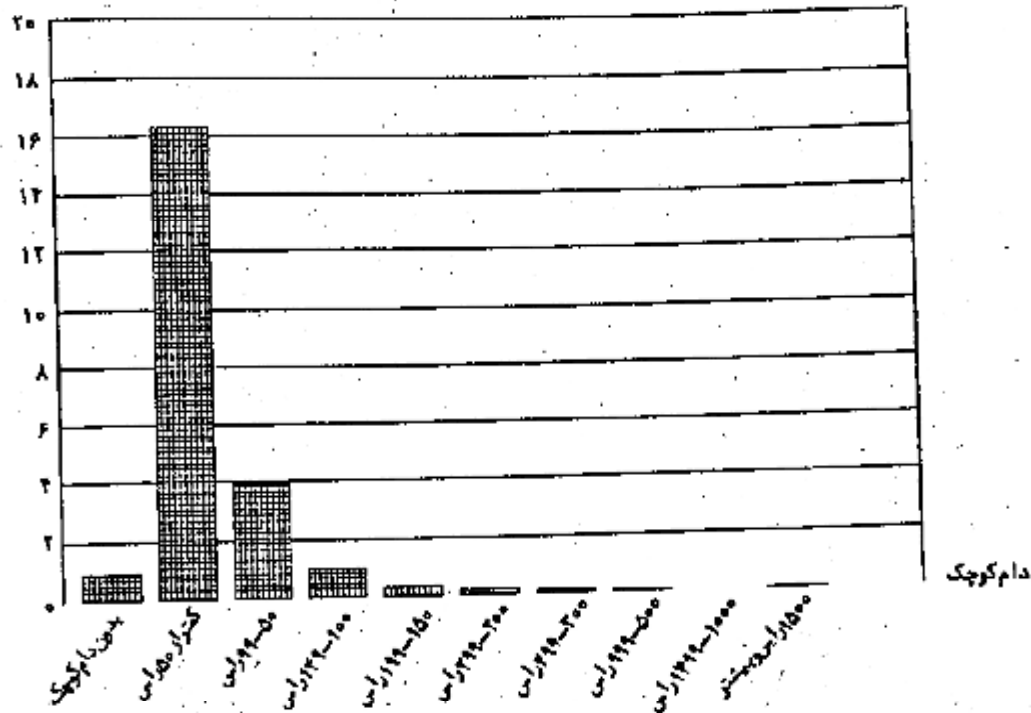

هزینه تغذیه دامها

بر اساس اطلاعات این سرشماری، طی "بیلاق گذشته"، "تفلاق گذشته" و "سیر رفت و برگشت"، خانوارهای بهره‌بردار ایل ذلکی، بابت نگهداری دامهای خود جمعا ۱۴۷ میلیون ریال هزینه پرداخت کرده‌اند. از این مقدار ۹/۹ درصد مربوط به بیلاق، ۹۹/۰ درصد مربوط به تفلاق گذشته و فقط کمتر از ۱/۱ فقط درصد مربوط به سیر رفت و برگشت بوده است. از مبلغ ۱۴۳ میلیون ریال پرداخت شده برای تغذیه دستی، ۹۹/۸ درصد مربوط به تفلاق، ۰/۲ درصد سهم محل استقرار بیلاقی و سیر رفت و برگشت بوده است.

جدول ۳ - پرداختی بابت استفاده از مرتع، پس‌چر و تغذیه دستی بر حسب بیلاق و تفلاق گذشته (هزار ریال)

تغذیه دستی	پس‌چر	مرتع		جمع	شرح
		سایر	عوارض		
۱۴۳۳۶۱	۲۸۳۶	۱۱۰	۲۵۹	۱۴۳۶۶۶	جمع
۳۰۰	۹۶۵	۲۰	۲۹	۱۳۷۴	بیلاق گذشته
۱۴۳۱۰۴	۱۸۷۱	۲۰	۲۲۰	۱۴۵۳۲۵	تفلاق گذشته
۵۷	۰	۰	۰	۵۷	سیر رفت و برگشت

تغییرات تعداد دام

در این سرشماری اطلاعات مربوط به تغییرات تعداد دام برای دوره زمانی "از اول استقرار در بیلاق ۱۳۶۵ تا اول استقرار در بیلاق ۱۳۶۶" جمع آوری شده است. تغییرات تعداد انواع دام تحت عنوان کلی "افزایش" و "کاهش" دسته‌بندی شده است. تعداد دام "زاییده شده" و "خریداری شده" تحت عنوان "افزایش" طبقه‌بندی شده است. تلفات، فروش و ذبح دام تحت عنوان "کاهش" طبقه‌بندی شده است.

بر اساس این اطلاعات ، تغییرات تعداد انواع دام در طی دوره مورد نظر به شرح زیر بوده است :

از کل ۱۶۲۲۱ رأس گوسفند و بره افزایش یافته . ۹۸/۹ درصد مربوط به دام " زاینده شده " و فقط ۱/۱ درصد مربوط به دام " خریداری شده " بوده است . همچنین از تعداد ۲۹۵۹۶ رأس بز و بزغاله افزایش یافته ۹۸/۲ ، درصد مربوط به " دام زاینده شده " و ۱/۸ درصد بقیه ، مربوط به تعداد دام " خریداری شده " بوده است .

از تعداد ۸۰۹۷ رأس گوسفند و بره کاهش یافته ۴۶/۸ درصد مربوط به عامل " تلفات " ، ۳۸/۱ درصد مربوط به عامل " فروش " و فقط ۱۵/۲ درصد مربوط به عامل " ذبح " بوده است . عامل اخیر به عنوان خود مصرفی گوشت دام توسط خانوارها به حساب آمده است .

از تعداد ۱۵۰۸۲ رأس بز و بزغاله کاهش یافته ، ۴۸/۶ درصد مربوط به " تلفات " ، ۲۸/۲ درصد مربوط به " فروش " و فقط ۲۳/۲ درصد مربوط به " ذبح " بوده است .

جدول ۱ - تغییرات تعداد انواع دام

تغییرات	گوسفند و بره	بز و بزغاله	گاو و گوساله	گاو میش و بچه گاو میش	شتر و بچه شتر
افزایش :					
جمع	۱۶۲۲۱	۲۹۵۹۶	۵۶۳	۰	۰
زاینده شده	۱۶۲۳۹	۲۸۵۸۴	۵۶۰	۰	۰
خریداری شده	۱۸۲	۵۱۲	۳	۰	۰
کاهش :					
جمع	۸۰۹۷	۱۵۰۸۲	۵۵	۰	۰
تلفات	۳۷۸۶	۷۳۲۹	۳۳	۰	۰
فروش	۳۰۸۲	۴۲۲۶	۲۰	۰	۰
ذبح	۱۲۲۸	۳۵۰۸	۲	۰	۰

بر اساس اطلاعات به دست آمده از این سرشماری ، در شیرماه ۱۳۶۶ ، تعداد دام شیرده ایل ذلکی شامل ۱۵۸۷۱ رأس گوسفند ، ۲۸۰۹۳ رأس بوسه ، ۵۹۸ رأس گاو و ۱۲ رأس گاو میش بوده است . بر همین اساس ، تولید سالانه شیر دامهای ایل ذلکی برابر ۲۴۶۹ تن ، تولید پشم سالانه گوسفند ۳۵ تن و موی بز ۱۸۴۵۸ کیلوگرم بوده است .

جدول ۲ - متوسط تولید سالانه شیر ، پشم و مو و کرک یک رأس دام (کیلوگرم)

شرح	گوسفند	بز	گاو	گاو میش	شتر
شیر	۴۲/۵۸۲	۶۳/۳۳۴	۲۸۸/۰۷۵	۰/۰۰۰	۰۰۰
پشم (ناشسته) مو و کرک	۱/۱۱۰	۰/۳۵۸	x	x	۰/۰۰۰

۰۰۰ رقم در دسترس نیست -
x صفت ذاتا " وجود ندارد " -

زراعت و باغداری

بر اساس اطلاعات سرشماری اجتماعی - اقتصادی مشایخ کوچنده در تیرماه ۱۳۶۶ اراضی زیر کشت محصولات سالانه آبی خانوارهای بهره‌بردار ایل ذلکی ۴۸۲ هکتار بوده است. از این مقدار ۱۹/۴ درصد در مناطق استقرار بیلاقی و ۸۵/۶ درصد در مناطق استقرار قشلاقی ایل قرار داشته است. اراضی زیر کشت محصولات سالانه دیم بهره‌بردارهای ایل ذلکی برابر ۸۵۲ هکتار بوده است که ۸۲/۹ درصد آن در مناطق استقرار قشلاقی و ۱۷/۱ درصد در مناطق استقرار بیلاقی ایل قرار داشته است. از کل اراضی زراعی ایل ذلکی ۱۸/۵ درصد در منطقه استقرار بیلاقی و ۸۲/۵ درصد در منطقه استقرار قشلاقی قرار دارد.

مساحت باغ و قلمستان ایل ذلکی جمعاً ۳۶ هکتار بوده است که ۸/۳ درصد در مناطق استقرار بیلاقی و ۹۱/۷ درصد در منطقه استقرار قشلاقی قرار داشته است. از کل مساحت باغ و قلمستان ۸۵/۶ درصد آبی و ۱۹/۴ درصد دیم بوده است.

جدول ش - مساحت اراضی بهره‌بردارها در بیلاقی و قشلاقی برحسب نوع استفاده از زمین

(هکتار)

باغ و قلمستان		آبی		زیر کشت محصولات سالانه		محل استقرار
دیم	آبی	دیم	آبی	دیم	آبی	
۷	۲۹	۴۹۸	۱۳۹	۸۰۲	۲۸۴	جمع
۳	۰	۱۲	۱	۱۳۷	۱۲	بیلاقی
۴	۲۹	۴۸۶	۱۳۸	۶۶۵	۲۹۰	قشلاقی

صنایع دستی

در تیرماه ۱۳۶۶، بافت "قالی و قالیچه" در ۵۲۲ خانوار، بافت "گلیم، زیلو، جاجیم و خورجین" در ۶۴۶ خانوار، بافت پلاس (چادر) در ۱۶۵۱ خانوار، بافت "چوقا، برگ و مشابه" در ۵۱ خانوار، بافت "کلاه، دستکش، جوراب، گیوه و پاپوش" در ۳۱ خانوار و بافت حصیر در ۸ خانوار انجام می‌شده است.

تولید صنایع دستی در خانوارهای ایل ذلکی به طور عمده برای مصرف خانوار صورت می‌گیرد. تولید "قالی و قالیچه" در ۹۸/۵ درصد، "گلیم، زیلو، جاجیم و خورجین" در ۹۸/۶ درصد، "پلاس (چادر)" در ۹۸/۴ درصد و "چوقا، برگ و مشابه" در ۹۸/۰ درصد از خانوارها فقط به منظور مصرف خود آنها انجام گرفته است.

جدول س - خانوارهای دارای هر یک از انواع صنایع دستی برحسب هدف از تولید

انواع صنایع دستی		جمع	فقط برای فروش	فقط برای مصرف خانوار	برای فروش و مصرف خانوار
۲	۵۲۲				
۳	۶۴۶	۶	۶	۶۴۰	گلیم، زیلو و مشابه
۶	۱۶۵۱	۲۰	۲۰	۱۶۳۱	پلاس (چادر)
۰	۵۱	۱	۱	۵۰	چوقا یا برگ و مشابه
۰	۳۱	۰	۰	۳۱	کلاه، دستکش و مشابه
۰	۸	۱	۱	۷	حصیر
۰	۸۶	۴	۴	۸۲	سایر

عمده ترین طریق مبادلات خانوار

براساس اطلاعات این سرشماری ، ۶۱/۳ درصد از خانوارها ، ماهیچاج زندگی خود را از شرکتهای تعاونی مشایری خریداری می‌کنند ؛ در مقابل ، فقط ۱۸/۵ درصد از خانوارها ماهیچاج زندگی خود را از طریق پیلهورتس می‌کنند . همچنین ۲۵/۷ درصد از خانوارها ، ماهیچاج زندگی خود را از طریق دیگری خریداری می‌کنند .

فروش دام در ۲۶/۸ درصد از خانوارها از طریق پیلهورتس ، در ۵/۳ درصد از خانوارها از طریق شرکت تعاونی مشایری و در ۱۱/۸ درصد از خانوارها از طرق دیگر صورت می‌گرفته است .

در حالیکه ۲۸/۲ درصد از خانوارها در سال ۱۳۶۶ فروش فرآوردههای دانی نداشته اند ، ۲۸/۶ درصد از خانوارهای ایل ، فرآوردههای دانی خود را از طریق پیلهورتس ۲۳/۲ درصد از طرق دیگر به فروش می‌رسانند .

۹۶/۵ درصد از خانوارها فروش محصولات زراعی و باغی نداشته اند . در حالیکه فقط ۵/۶ درصد از خانوارهای ایل ذلکی محصولات زراعی خود را از طریق پیلهورتس به فروش می‌رسانند . ۲/۵ درصد آنها این محصولات را از طرق دیگری به فروش می‌رسانند .

نمودار ۸ - توزیع خانوارهای ایل ذلکی (زلغی) برحسب عمده ترین طریق مبادلات

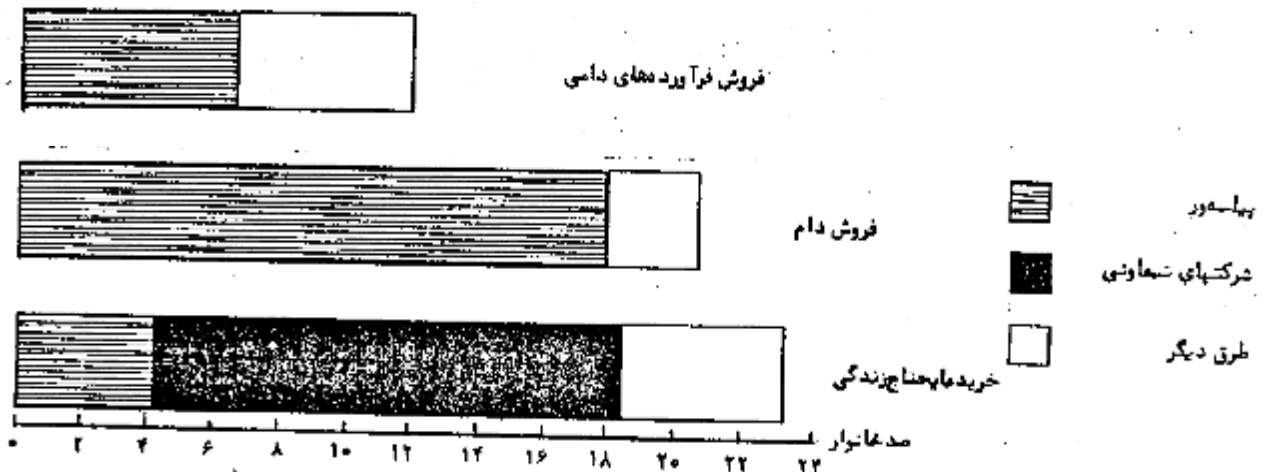

نوع اقامتگاه

براساس اطلاعات این سرشماری ، ۹۹/۵ درصد از خانوارهای ایل ذلکی ، تمام دوره استقرار در بهلاق را در زیر سرپناه (چادر) به سر می‌برده اند . در حالیکه فقط ۵/۵ درصد از خانوارها تمام دوره مزبور را در ساختمان طی کرده اند .

در منطقه استقرار قشلاق ، ۹۲/۸ درصد از خانوارها فقط در ساختمان اقامت داشته اند . در حالیکه ۲/۱ درصد از خانوارها تمام دوره استقرار در قشلاق را در زیر سرپناه طی کرده اند . ۵/۱ درصد از آنها در مدت اقامت در قشلاق ، هم از ساختمان و هم از چادر استفاده می‌کنند .

جدول ۸ - خانوارها برحسب نوع اقامتگاه در بهلاق و قشلاق

محل استقرار	جمع کل خانوارها	نوع اقامتگاه	
		فقط ساختمان	فقط سرپناه
بهلاق	۲۲۲۲	۱۲	۲۲۶۰
قشلاق	۲۲۲۲	۲۲۲۲	۲۸

نحوه کوچ

بر اساس اطلاعات این سرشماری ، در حالیکه ۹۸/۲ درصد از خانوارهای ایل ذلکی کوچ بیلابلی و قشلاقی خود را همراه دام و به طریق سنتی انجام دادند ، فقط ۱/۸ درصد از آنها همراه دام و با وسیله نقلیه موتوری کوچ کرده اند . همچنین ۰/۱ درصد از خانوارهای ایل ذلکی کوچ بیلابلی اعضای خانوار و بار و بنه خود را با وسیله نقلیه موتوری و دام خود را با روش سنتی کوچ داده اند .

جدول ط - خانوارها برحسب نحوه کوچ گذشته

خانوار و دام به روش سنتی	خانوار به روش سنتی ، دام با وسیله نقلیه موتوری	خانوار با وسیله و دام به روش سنتی	خانوار و دام با وسیله نقلیه موتوری	جمع کل خانوارها	نوع کوچ
۲۲۲۲	۰	۰	۲۰	۲۲۷۲	از بیلابلی به قشلاق
۲۲۳۰	۰	۲	۲۰	۲۲۷۲	از قشلاق به بیلابلی

جدول ۳ - خانوار و جمعیت بر حسب طایفه و شهرستان محل استقرار و جنس

محل استقرار فعلی			محل استقرار قبلا			طایفه و شهرستان		
جمعیت		خانوار	جمعیت		خانوار			
نر	مرد و زن		نر	مرد و زن		نر	مرد و زن	
۶۰۲۷	۷۲۲۶	۱۳۲۶۳	۲۱۷۲	۶۰۲۷	۷۲۲۶	۱۳۲۶۳	۲۲۷۲	ایل ذلکی
۲۸	۶۷	۱۱۵	۲۰	۲۸	۶۷	۱۱۵	۲۰	طایفه بی‌آبی - بی‌آبی
۲۸	۶۷	۱۱۵	۲۰	۲۸	۶۷	۱۱۵	۲۰	شهرستان الیگودرز
۵۴۷	۶۶۹	۱۲۱۶	۲۲۶	۵۴۷	۶۶۹	۱۲۱۶	۲۲۶	طایفه بزی
۵۴۷	۶۶۹	۱۲۱۶	۲۲۶	۵۴۷	۶۶۹	۱۲۱۶	۲۲۶	شهرستان الیگودرز
۸۶	۱۳۱	۲۱۷	۳۶	۸۶	۱۳۱	۲۱۷	۳۶	طایفه تاجمیری
۲۷	۲۰	۶۷	۹	۸۶	۱۳۱	۲۱۷	۳۶	شهرستان درفول
۵۹	۹۱	۱۵۰	۲۷	۰	۰	۰	۰	شهرستان الیگودرز
۲۲	۲۳	۷۵	۱۳	۲۲	۲۳	۷۵	۱۳	طایفه تریبی
۲۲	۲۳	۷۵	۱۳	۲۲	۲۳	۷۵	۱۳	شهرستان الیگودرز
۱۳۵۳	۱۵۲۸	۲۸۹۱	۴۴۰	۱۳۵۳	۱۵۲۸	۲۸۹۱	۴۴۰	طایفه جاوید - جوند
۱۶۶	۱۹۱	۳۵۷	۵۹	۱۷	۲۰	۳۷	۸	شهرستان درفول
۱۱۸۷	۱۳۳۷	۲۵۳۲	۳۸۱	۱۳۳۶	۱۵۱۸	۲۸۵۲	۴۳۲	شهرستان الیگودرز
۱۳۱	۱۶۳	۲۹۳	۵۲	۱۳۱	۱۶۳	۲۹۳	۵۲	طایفه جمالوند
۱۳۱	۱۶۳	۲۹۳	۵۲	۱۳۱	۱۶۳	۲۹۳	۵۲	شهرستان الیگودرز
۱۶۷	۱۲۸	۳۱۵	۵۷	۱۶۷	۱۲۸	۳۱۵	۵۷	طایفه جوازوند - جوازوند
۱۶۷	۱۲۸	۳۱۵	۵۷	۱۶۷	۱۲۸	۳۱۵	۵۷	شهرستان الیگودرز
۳۸	۴۶	۸۴	۱۴	۳۸	۴۶	۸۴	۱۴	طایفه چپال
۳۸	۴۶	۸۴	۱۴	۳۸	۴۶	۸۴	۱۴	شهرستان الیگودرز
۱۱۵	۱۳۸	۲۵۲	۵۲	۱۱۵	۱۳۸	۲۵۲	۵۲	طایفه حدروند
۱۱۵	۱۳۸	۲۵۲	۵۲	۱۱۵	۱۳۸	۲۵۲	۵۲	شهرستان الیگودرز
۱۲۹	۲۰۳	۳۵۲	۶۱	۱۲۹	۲۰۳	۳۵۲	۶۱	طایفه دراشگنی
۱۲۹	۲۰۳	۳۵۲	۶۱	۱۲۹	۲۰۳	۳۵۲	۶۱	شهرستان الیگودرز
۷۶۸	۸۷۲	۱۶۴۲	۲۹۷	۷۶۸	۸۷۲	۱۶۴۲	۲۹۷	طایفه درمکیدی - ولایتی
۷۶۸	۸۷۲	۱۶۴۲	۲۹۷	۷۶۸	۸۷۲	۱۶۴۲	۲۹۷	شهرستان درفول
۲۲۸	۳۰۵	۵۳۳	۹۲	۲۲۸	۳۰۵	۵۳۳	۹۲	طایفه مردوند - رحمت‌وند

دنباله جدول ط - خانوار و جمعیت بر حسب طایفه و شهرستان محل استقرار و جنس

محل استقرار قبلاقی			محل استقرار فعلی				خانوار	طایفه و شهرستان
جمعیت			جمعیت					
زن	مرد	مرد و زن	خانوار	زن	مرد	مرد و زن		
۲۲۸	۲۰۵	۵۲۳	۹۲	۲۲۸	۲۰۵	۵۲۳	۹۲ شهرستان الیگودرز	
۲۰۰	۲۱۵	۲۱۵	۶۲	۲۰۰	۲۱۵	۲۱۵	۶۲ طایفه شیخ گوشه آزاد	
۲۰۰	۲۱۵	۲۱۵	۶۲	۲۰۰	۲۱۵	۲۱۵	۶۲ شهرستان الیگودرز	
۲۲۹	۱۸۴	۵۱۳	۹۵	۲۲۹	۱۸۴	۵۱۳	۹۵ طایفه غیب لاوند	
۲۲۹	۱۸۴	۵۱۳	۹۵	۲۲۹	۱۸۴	۵۱۳	۹۵ شهرستان الیگودرز	
۱۶۵	۲۱۳	۳۷۸	۶۹	۱۶۵	۲۱۳	۳۷۸	۶۹ طایفه غیبی وند	
۱۶۵	۲۱۳	۳۷۸	۶۹	۱۶۵	۲۱۳	۳۷۸	۶۹ شهرستان الیگودرز	
۶۲	۶۸	۱۳۰	۲۰	۶۲	۶۸	۱۳۰	۲۰ طایفه کلایوند	
۶۲	۶۸	۱۳۰	۲۰	۶۲	۶۸	۱۳۰	۲۰ شهرستان الیگودرز	
۲۷	۵۲	۸۹	۱۶	۲۷	۵۲	۸۹	۱۶ طایفه گانر	
۲۷	۵۲	۸۹	۱۶	۲۷	۵۲	۸۹	۱۶ شهرستان الیگودرز	
۲۷۰	۴۱۶	۷۸۶	۱۴۰	۲۷۰	۴۱۶	۷۸۶	۱۴۰ طایفه لیرکی	
۲۷۰	۴۱۶	۷۸۶	۱۴۰	۲۷۰	۴۱۶	۷۸۶	۱۴۰ شهرستان الیگودرز	
۲۳۰	۴۹۶	۹۲۶	۱۶۰	۲۳۰	۴۹۶	۹۲۶	۱۶۰ طایفه ماندنی	
۲۳۰	۴۹۶	۹۲۶	۱۶۰	۲۳۰	۴۹۶	۹۲۶	۱۶۰ شهرستان الیگودرز	
۱۲۵	۱۶۹	۲۹۴	۵۲	۱۲۵	۱۶۹	۲۹۴	۵۲ طایفه مدروک	
۱۲۵	۱۶۹	۲۹۴	۵۲	۱۲۵	۱۶۹	۲۹۴	۵۲ شهرستان الیگودرز	
۸۴	۹۹	۱۸۳	۲۲	۸۴	۹۹	۱۸۳	۲۲ طایفه مفروش	
۸۴	۹۹	۱۸۳	۲۲	۸۴	۹۹	۱۸۳	۲۲ شهرستان الیگودرز	
۲۰۰	۴۳۱	۷۳۱	۱۱۱	۲۰۰	۴۳۱	۷۳۱	۱۱۱ طایفه میانجایی	
۲۰۰	۴۳۱	۷۳۱	۱۱۱	۰	۰	۰	۰ شهرستان دزفول	
۰	۰	۰	۰	۲۰۰	۴۳۱	۷۳۱	۱۱۱ شهرستان الیگودرز	
۱۲۵	۱۷۲	۲۰۸	۴۸	۱۲۵	۱۷۲	۲۰۸	۴۸ طایفه میکبر-میکور	
۰	۰	۰	۰	۵۹	۷۷	۱۳۶	۲۱ شهرستان دزفول	
۱۲۵	۱۷۲	۲۰۸	۴۸	۷۶	۹۶	۱۷۲	۲۷ شهرستان الیگودرز	
۲۲۸	۲۹۵	۵۲۳	۹۹	۲۲۸	۲۹۵	۵۲۳	۹۹ طایفه هزارسی	
۲۲۸	۲۹۵	۵۲۳	۹۹	۲۲۸	۲۹۵	۵۲۳	۹۹ شهرستان الیگودرز	

جدول ع - تعداد انواع دام بر حسب طایفه و شهرستان محل استقرار

محل استقرار فصلانی					محل استقرار بهلانی					طایفه و شهرستان
بچه شتر و شتر و	گاومیش و بچه گاومیش	گا و گوساله	بز و بزغاله	گوسفند و بره	بچه شتر و شتر و	گاومیش و بچه گاومیش	گا و گوساله	بز و بزغاله	گوسفند و بره	
۱	۳۷	۱۷۴۶	۵۱۵۶	۳۱۱۵۵	۱	۳۷	۱۷۴۶	۵۱۵۶	۳۱۱۵۵	ایل ذلکی
۰	۱	۱۲	۳۰۰	۱۳۷	۰	۱	۱۲	۳۰۰	۱۳۷	طایفه بی‌آبی - بی‌آبی
۰	۱	۱۲	۳۰۰	۱۳۷	۰	۱	۱۲	۳۰۰	۱۳۷	شهرستان الیگودرز
۱	۴	۷۶	۲۲۳۵	۱۵۶۱	۱	۴	۷۶	۲۲۳۵	۱۵۶۱	طایفه بزی
۱	۴	۷۶	۲۲۳۵	۱۵۶۱	۱	۴	۷۶	۲۲۳۵	۱۵۶۱	شهرستان الیگودرز
۰	۲	۴	۷۷۸	۴۹۸	۰	۲	۴	۷۷۸	۴۹۸	طایفه تاجمیری
۰	۲	۰	۲۴۹	۲۴۹	۰	۲	۴	۷۷۸	۴۹۸	شهرستان دزفول
۰	۰	۴	۵۲۹	۲۴۹	۰	۰	۰	۰	۰	شهرستان الیگودرز
۰	۰	۱۲	۱۲۲	۱۹	۰	۰	۱۲	۱۲۲	۱۹	طایفه تریبی
۰	۰	۱۲	۱۲۲	۱۹	۰	۰	۱۲	۱۲۲	۱۹	شهرستان الیگودرز
۰	۱۶	۲۶۷	۱۰۳۰۰	۸۲۵۱	۰	۱۶	۲۶۷	۱۰۳۰۰	۸۲۵۱	طایفه چاوند - چوند
۰	۰	۱۹	۲۶۸۸	۲۲۸۲	۰	۰	۰	۲۹۰	۱۵۲	شهرستان دزفول
۰	۱۶	۲۲۸	۷۶۱۲	۲۹۶۹	۰	۱۶	۲۶۷	۱۰۰۱۰	۸۰۹۸	شهرستان الیگودرز
۰	۲	۱۶۵	۷۵۲	۲۰	۰	۲	۱۶۵	۷۵۲	۲۰	طایفه جمالوند
۰	۲	۱۶۵	۷۵۲	۲۰	۰	۲	۱۶۵	۷۵۲	۲۰	شهرستان الیگودرز
۰	۲	۶۱	۹۷۹	۱۹۱	۰	۲	۶۱	۹۷۹	۱۹۱	طایفه جوبازوند - جوازوند
۰	۲	۶۱	۹۷۹	۱۹۱	۰	۲	۶۱	۹۷۹	۱۹۱	شهرستان الیگودرز
۰	۰	۱۶	۳۴۴	۲۴۴	۰	۰	۱۶	۳۴۴	۲۴۴	طایفه چپال
۰	۰	۱۶	۳۴۴	۲۴۴	۰	۰	۱۶	۳۴۴	۲۴۴	شهرستان الیگودرز
۰	۰	۲۵	۶۷۸	۲۰۹	۰	۰	۲۵	۶۷۸	۲۰۹	طایفه حدروند
۰	۰	۲۵	۶۷۸	۲۰۹	۰	۰	۲۵	۶۷۸	۲۰۹	شهرستان الیگودرز
۰	۰	۸۴	۱۲۰۰	۲۵۶	۰	۰	۸۴	۱۲۰۰	۲۵۶	طایفه داشگفتی
۰	۰	۸۴	۱۲۰۰	۲۵۶	۰	۰	۸۴	۱۲۰۰	۲۵۶	شهرستان الیگودرز
۰	۰	۱۱۲	۱۲۵۳۷	۶۱۳۲	۰	۰	۱۱۲	۱۲۵۳۷	۶۱۳۲	طایفه مرگامدی - ولایتی
۰	۰	۱۱۲	۱۲۵۳۷	۶۱۳۲	۰	۰	۱۱۲	۱۲۵۳۷	۶۱۳۲	شهرستان دزفول
۰	۱	۱۷۸	۱۵۳۱	۸۰۷	۰	۱	۱۷۸	۱۵۳۱	۸۰۷	طایفه مردوند - رحمت‌وند
۰	۱	۱۷۸	۱۵۳۱	۸۰۷	۰	۱	۱۷۸	۱۵۳۱	۸۰۷	شهرستان الیگودرز

دنبالجدول ج - تعداد انواع دام بر حسب طایفه و شهرستان محل استقرار

محل استقرار فصلانی					محل استقرار بیفانی					طایفه و شهرستان
شتر و بچه شتر	گاو میش و بچه گاو میش	گاو گوساله	بز و بزغاله	گوسفند و بچه	شتر و بچه شتر	گاو میش و بچه گاو میش	گاو گوساله	بز و بزغاله	گوسفند و بچه	
		۱۶	۱۸۳۷	۹۵۹			۱۶	۱۸۳۷	۹۵۹	طایفه شیخ کوئین - آزاد
		۱۶	۱۸۳۷	۹۵۹			۱۶	۱۸۳۷	۹۵۹	شهرستان الیگودرز
		۸۲	۱۸۷۹	۱۰۲۸			۸۲	۱۸۷۹	۱۰۲۸	طایفه قهبلایوند
		۸۲	۱۸۷۹	۱۰۲۸			۸۲	۱۸۷۹	۱۰۲۸	شهرستان الیگودرز
	۳	۷۱	۸۷۵	۲۸۷		۳	۷۱	۸۷۵	۲۸۷	طایفه غیبیوند
	۲	۷۱	۸۷۵	۲۸۷		۲	۷۱	۸۷۵	۲۸۷	شهرستان الیگودرز
		۲۲	۳۰۴	۳۰۴			۲۲	۳۰۴	۳۰۴	طایفه کلایوند
		۲۲	۳۰۴	۳۰۴			۲۲	۳۰۴	۳۰۴	شهرستان الیگودرز
		۲۶	۳۶۰	۲۰۷			۲۶	۳۶۰	۲۰۷	طایفه کاتر
		۲۶	۳۶۰	۲۰۷			۲۶	۳۶۰	۲۰۷	شهرستان الیگودرز
	۲	۴۴	۲۵۳۲	۱۷۳۵		۲	۴۴	۲۵۳۲	۱۷۳۵	طایفه لیرکی
	۲	۴۴	۲۵۳۲	۱۷۳۵		۲	۴۴	۲۵۳۲	۱۷۳۵	شهرستان الیگودرز
	۱	۶۷	۱۹۵۱	۲۶۵۶		۱	۶۷	۱۹۵۱	۲۶۵۶	طایفه ماندنی
	۱	۶۷	۱۹۵۱	۲۶۵۶		۱	۶۷	۱۹۵۱	۲۶۵۶	شهرستان الیگودرز
	۲	۵۷	۶۰۸	۲۳۶		۲	۵۷	۶۰۸	۲۳۶	طایفه مدروک
	۲	۵۷	۶۰۸	۲۳۶		۲	۵۷	۶۰۸	۲۳۶	شهرستان الیگودرز
		۲۶	۲۴۵	۱۹۰			۲۶	۲۴۵	۱۹۰	طایفه مغروش
		۲۶	۲۴۵	۱۹۰			۲۶	۲۴۵	۱۹۰	شهرستان الیگودرز
			۵۱۸۴	۳۷۰۱				۵۱۸۴	۳۷۰۱	طایفه میانجایی
			۵۱۸۴	۳۷۰۱				۵۱۸۴	۳۷۰۱	شهرستان دزفول
			۵۱۸۴	۳۷۰۱				۵۱۸۴	۳۷۰۱	شهرستان الیگودرز
		۳۱	۱۰۶۷	۷۷۷			۳۱	۱۰۶۷	۷۷۷	طایفه میکور - میکور
							۱۵	۵۹۵	۶۶۰	شهرستان دزفول
		۳۱	۱۰۶۷	۷۷۷			۱۶	۴۷۲	۱۱۷	شهرستان الیگودرز
	۱	۷۷	۱۵۶۲	۵۵۰		۱	۷۷	۱۵۶۲	۵۵۰	طایفه هزارسی
	۱	۷۷	۱۵۶۲	۵۵۰		۱	۷۷	۱۵۶۲	۵۵۰	شهرستان الیگودرز

فرهردستانان جهستاناي اهل دلکی در شکی
 ديمعقول ديمعقول

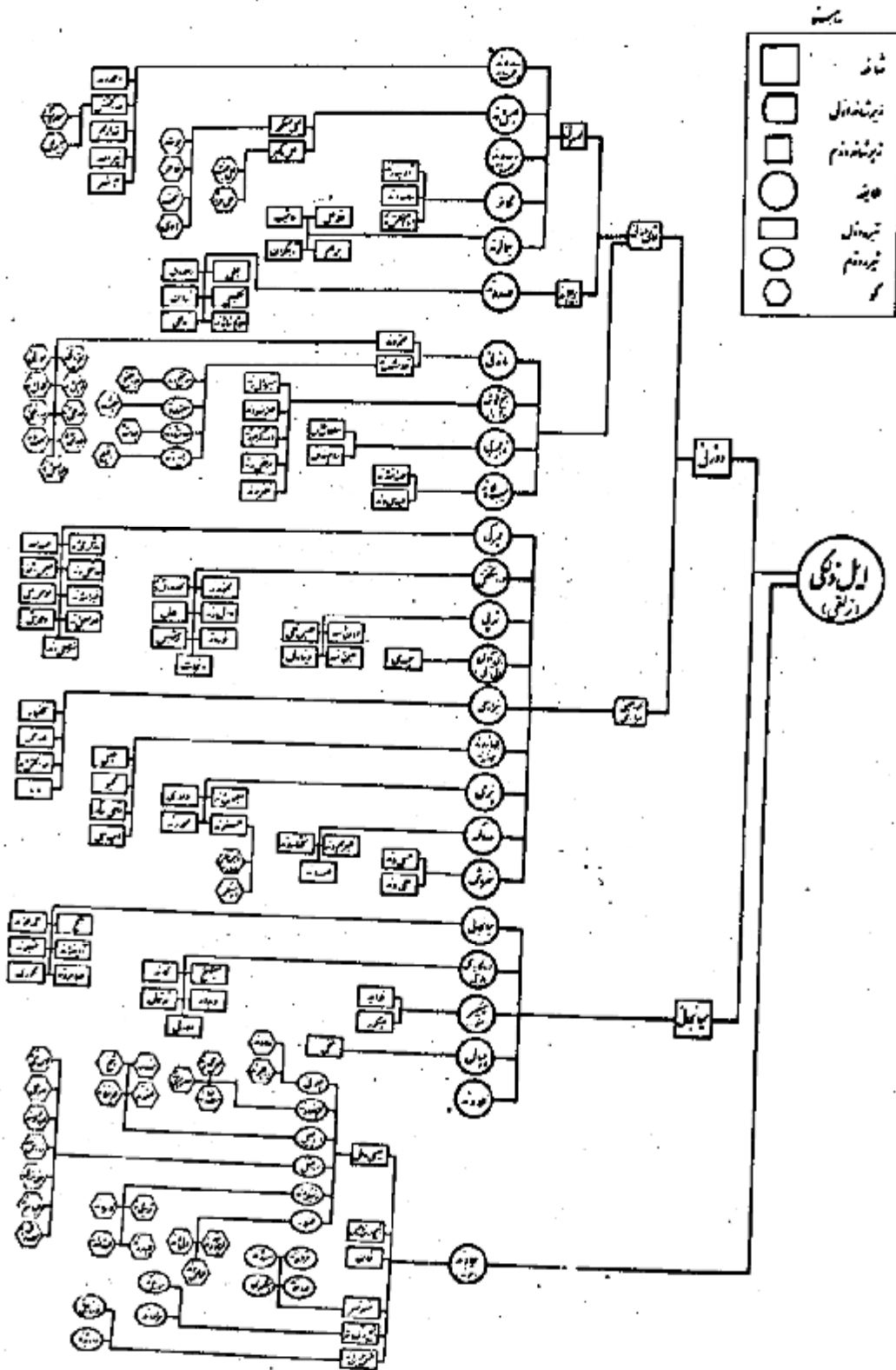

نمودار پراکنش جمعیت این نژاد در منطقه آذربایجان

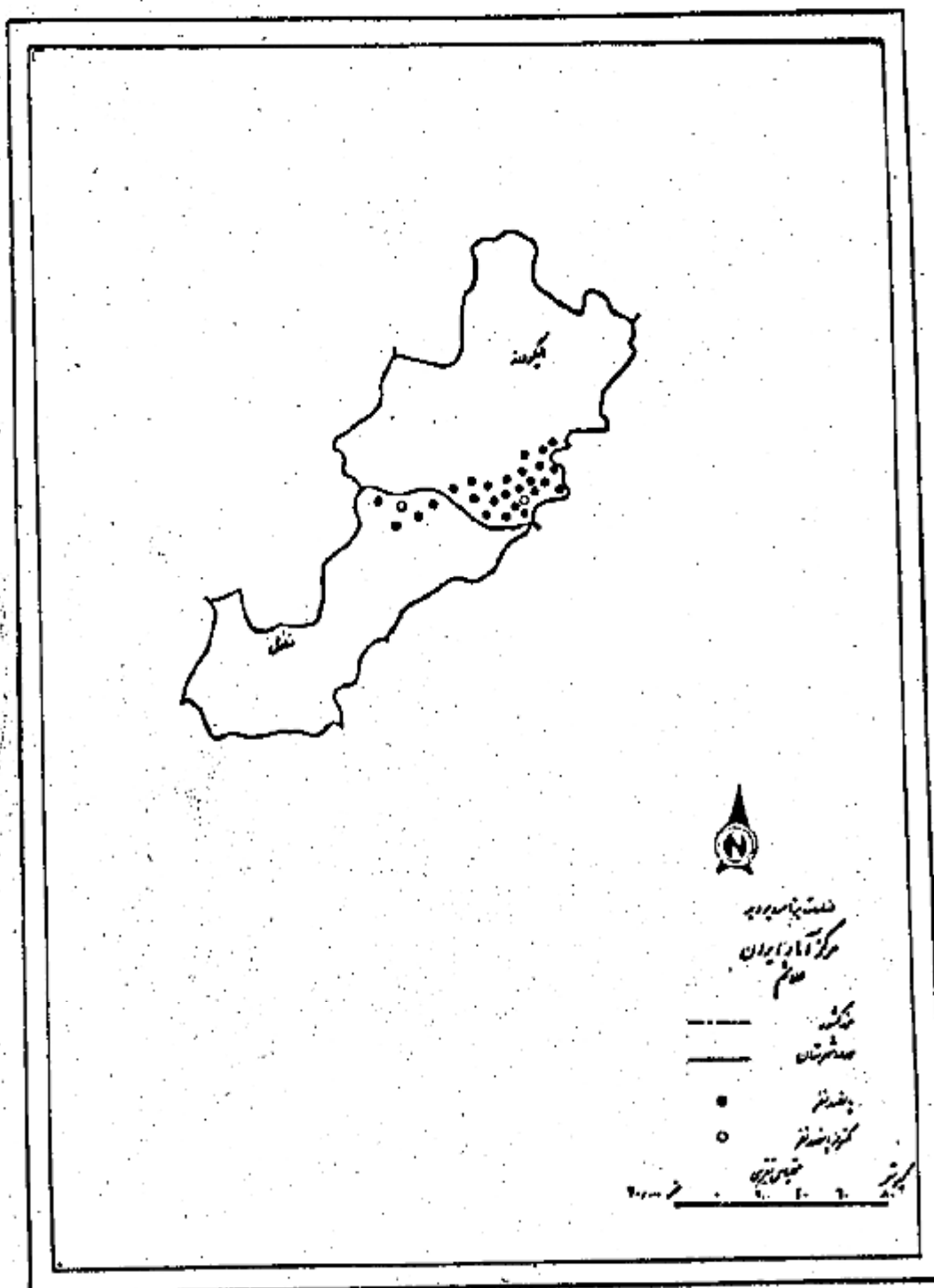

نمودار پراکنش جمعیت پان ذلکی در منطقه استخر اردکان

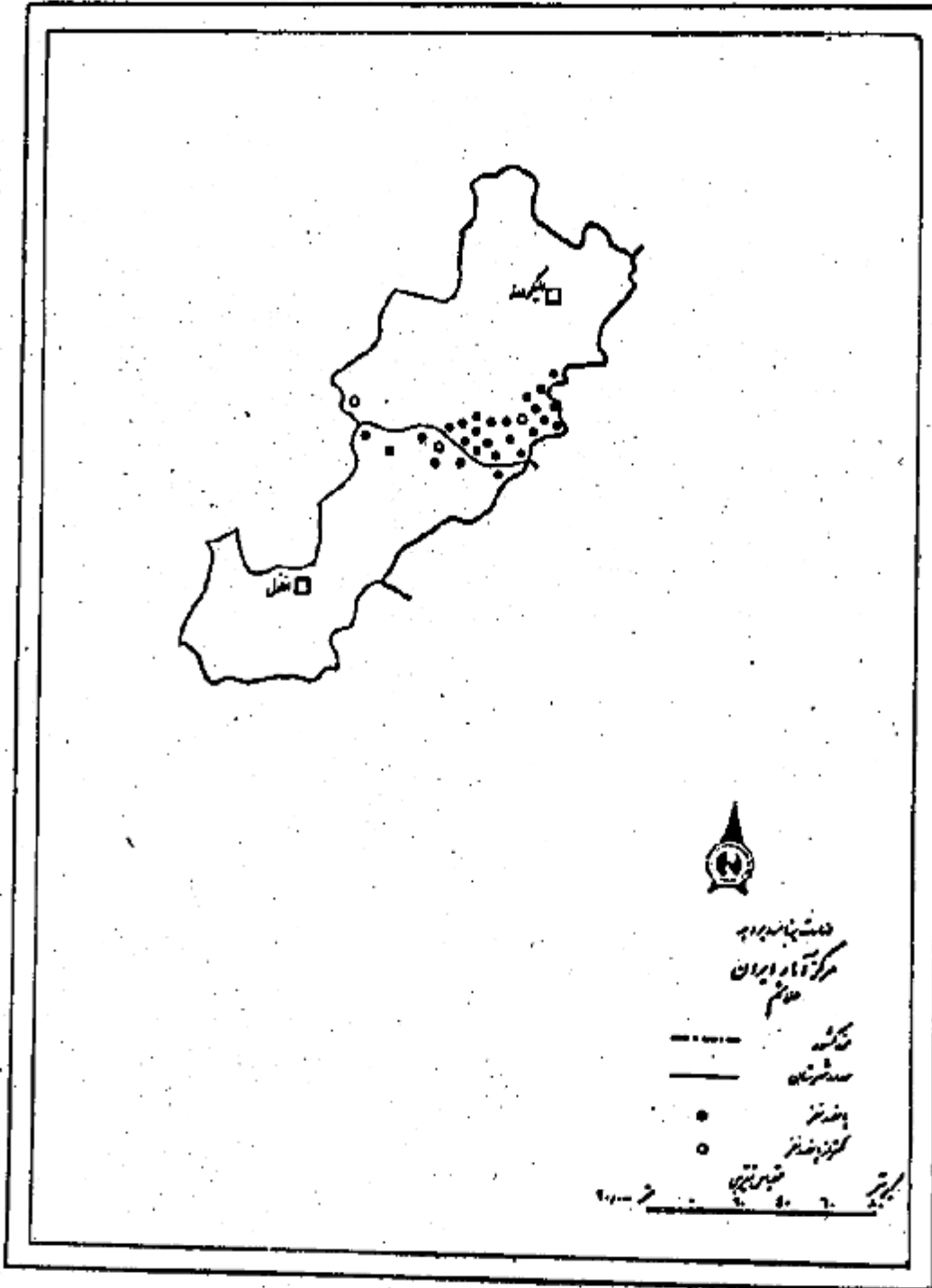

ردیف	شرح	مبلغ		ملاحظات
		تومان	ریال	
۱-۱	اعتبار اول	۱۳۳۳	۱۳۳۳	
۱-۲	اعتبار دوم	۱۳۳۳	۱۳۳۳	
۱-۳	اعتبار سوم	۱۳۳۳	۱۳۳۳	
۱-۴	اعتبار چهارم	۱۳۳۳	۱۳۳۳	
۱-۵	اعتبار پنجم	۱۳۳۳	۱۳۳۳	
۱-۶	اعتبار ششم	۱۳۳۳	۱۳۳۳	
۱-۷	اعتبار هفتم	۱۳۳۳	۱۳۳۳	
۱-۸	اعتبار هشتم	۱۳۳۳	۱۳۳۳	
۱-۹	اعتبار نهم	۱۳۳۳	۱۳۳۳	
۱-۱۰	اعتبار دهم	۱۳۳۳	۱۳۳۳	
۱-۱۱	اعتبار یازدهم	۱۳۳۳	۱۳۳۳	
۱-۱۲	اعتبار دوازدهم	۱۳۳۳	۱۳۳۳	
۱-۱۳	اعتبار سیزدهم	۱۳۳۳	۱۳۳۳	
۱-۱۴	اعتبار چهاردهم	۱۳۳۳	۱۳۳۳	
۱-۱۵	اعتبار پانزدهم	۱۳۳۳	۱۳۳۳	
۱-۱۶	اعتبار شانزدهم	۱۳۳۳	۱۳۳۳	
۱-۱۷	اعتبار هیزدهم	۱۳۳۳	۱۳۳۳	
۱-۱۸	اعتبار هجدهم	۱۳۳۳	۱۳۳۳	
۱-۱۹	اعتبار نوزدهم	۱۳۳۳	۱۳۳۳	
۱-۲۰	اعتبار بیستم	۱۳۳۳	۱۳۳۳	
۱-۲۱	اعتبار بیست و یکم	۱۳۳۳	۱۳۳۳	
۱-۲۲	اعتبار بیست و دوم	۱۳۳۳	۱۳۳۳	
۱-۲۳	اعتبار بیست و سوم	۱۳۳۳	۱۳۳۳	
۱-۲۴	اعتبار بیست و چهارم	۱۳۳۳	۱۳۳۳	
۱-۲۵	اعتبار بیست و پنجم	۱۳۳۳	۱۳۳۳	
۱-۲۶	اعتبار بیست و ششم	۱۳۳۳	۱۳۳۳	
۱-۲۷	اعتبار بیست و هفتم	۱۳۳۳	۱۳۳۳	
۱-۲۸	اعتبار بیست و هشتم	۱۳۳۳	۱۳۳۳	
۱-۲۹	اعتبار بیست و نهم	۱۳۳۳	۱۳۳۳	
۱-۳۰	اعتبار سی و یکم	۱۳۳۳	۱۳۳۳	
۱-۳۱	اعتبار سی و دوم	۱۳۳۳	۱۳۳۳	
۱-۳۲	اعتبار سی و سوم	۱۳۳۳	۱۳۳۳	
۱-۳۳	اعتبار سی و چهارم	۱۳۳۳	۱۳۳۳	
۱-۳۴	اعتبار سی و پنجم	۱۳۳۳	۱۳۳۳	
۱-۳۵	اعتبار سی و ششم	۱۳۳۳	۱۳۳۳	
۱-۳۶	اعتبار سی و هفتم	۱۳۳۳	۱۳۳۳	
۱-۳۷	اعتبار سی و هشتم	۱۳۳۳	۱۳۳۳	
۱-۳۸	اعتبار سی و نهم	۱۳۳۳	۱۳۳۳	
۱-۳۹	اعتبار چهل و یکم	۱۳۳۳	۱۳۳۳	
۱-۴۰	اعتبار چهل و دوم	۱۳۳۳	۱۳۳۳	
۱-۴۱	اعتبار چهل و سوم	۱۳۳۳	۱۳۳۳	
۱-۴۲	اعتبار چهل و چهارم	۱۳۳۳	۱۳۳۳	
۱-۴۳	اعتبار چهل و پنجم	۱۳۳۳	۱۳۳۳	
۱-۴۴	اعتبار چهل و ششم	۱۳۳۳	۱۳۳۳	
۱-۴۵	اعتبار چهل و هفتم	۱۳۳۳	۱۳۳۳	
۱-۴۶	اعتبار چهل و هشتم	۱۳۳۳	۱۳۳۳	
۱-۴۷	اعتبار چهل و نهم	۱۳۳۳	۱۳۳۳	
۱-۴۸	اعتبار پنجاه و یکم	۱۳۳۳	۱۳۳۳	
۱-۴۹	اعتبار پنجاه و دوم	۱۳۳۳	۱۳۳۳	
۱-۵۰	اعتبار پنجاه و سوم	۱۳۳۳	۱۳۳۳	
۱-۵۱	اعتبار پنجاه و چهارم	۱۳۳۳	۱۳۳۳	
۱-۵۲	اعتبار پنجاه و پنجم	۱۳۳۳	۱۳۳۳	
۱-۵۳	اعتبار پنجاه و ششم	۱۳۳۳	۱۳۳۳	
۱-۵۴	اعتبار پنجاه و هفتم	۱۳۳۳	۱۳۳۳	
۱-۵۵	اعتبار پنجاه و هشتم	۱۳۳۳	۱۳۳۳	
۱-۵۶	اعتبار پنجاه و نهم	۱۳۳۳	۱۳۳۳	
۱-۵۷	اعتبار شصت و یکم	۱۳۳۳	۱۳۳۳	
۱-۵۸	اعتبار شصت و دوم	۱۳۳۳	۱۳۳۳	
۱-۵۹	اعتبار شصت و سوم	۱۳۳۳	۱۳۳۳	
۱-۶۰	اعتبار شصت و چهارم	۱۳۳۳	۱۳۳۳	
۱-۶۱	اعتبار شصت و پنجم	۱۳۳۳	۱۳۳۳	
۱-۶۲	اعتبار شصت و ششم	۱۳۳۳	۱۳۳۳	
۱-۶۳	اعتبار شصت و هفتم	۱۳۳۳	۱۳۳۳	
۱-۶۴	اعتبار شصت و هشتم	۱۳۳۳	۱۳۳۳	
۱-۶۵	اعتبار شصت و نهم	۱۳۳۳	۱۳۳۳	
۱-۶۶	اعتبار شصت و یکم	۱۳۳۳	۱۳۳۳	
۱-۶۷	اعتبار شصت و دوم	۱۳۳۳	۱۳۳۳	
۱-۶۸	اعتبار شصت و سوم	۱۳۳۳	۱۳۳۳	
۱-۶۹	اعتبار شصت و چهارم	۱۳۳۳	۱۳۳۳	
۱-۷۰	اعتبار شصت و پنجم	۱۳۳۳	۱۳۳۳	
۱-۷۱	اعتبار شصت و ششم	۱۳۳۳	۱۳۳۳	
۱-۷۲	اعتبار شصت و هفتم	۱۳۳۳	۱۳۳۳	
۱-۷۳	اعتبار شصت و هشتم	۱۳۳۳	۱۳۳۳	
۱-۷۴	اعتبار شصت و نهم	۱۳۳۳	۱۳۳۳	
۱-۷۵	اعتبار شصت و یکم	۱۳۳۳	۱۳۳۳	
۱-۷۶	اعتبار شصت و دوم	۱۳۳۳	۱۳۳۳	
۱-۷۷	اعتبار شصت و سوم	۱۳۳۳	۱۳۳۳	
۱-۷۸	اعتبار شصت و چهارم	۱۳۳۳	۱۳۳۳	
۱-۷۹	اعتبار شصت و پنجم	۱۳۳۳	۱۳۳۳	
۱-۸۰	اعتبار شصت و ششم	۱۳۳۳	۱۳۳۳	
۱-۸۱	اعتبار شصت و هفتم	۱۳۳۳	۱۳۳۳	
۱-۸۲	اعتبار شصت و هشتم	۱۳۳۳	۱۳۳۳	
۱-۸۳	اعتبار شصت و نهم	۱۳۳۳	۱۳۳۳	
۱-۸۴	اعتبار شصت و یکم	۱۳۳۳	۱۳۳۳	
۱-۸۵	اعتبار شصت و دوم	۱۳۳۳	۱۳۳۳	
۱-۸۶	اعتبار شصت و سوم	۱۳۳۳	۱۳۳۳	
۱-۸۷	اعتبار شصت و چهارم	۱۳۳۳	۱۳۳۳	
۱-۸۸	اعتبار شصت و پنجم	۱۳۳۳	۱۳۳۳	
۱-۸۹	اعتبار شصت و ششم	۱۳۳۳	۱۳۳۳	
۱-۹۰	اعتبار شصت و هفتم	۱۳۳۳	۱۳۳۳	
۱-۹۱	اعتبار شصت و هشتم	۱۳۳۳	۱۳۳۳	
۱-۹۲	اعتبار شصت و نهم	۱۳۳۳	۱۳۳۳	
۱-۹۳	اعتبار شصت و یکم	۱۳۳۳	۱۳۳۳	
۱-۹۴	اعتبار شصت و دوم	۱۳۳۳	۱۳۳۳	
۱-۹۵	اعتبار شصت و سوم	۱۳۳۳	۱۳۳۳	
۱-۹۶	اعتبار شصت و چهارم	۱۳۳۳	۱۳۳۳	
۱-۹۷	اعتبار شصت و پنجم	۱۳۳۳	۱۳۳۳	
۱-۹۸	اعتبار شصت و ششم	۱۳۳۳	۱۳۳۳	
۱-۹۹	اعتبار شصت و هفتم	۱۳۳۳	۱۳۳۳	
۱-۱۰۰	اعتبار شصت و هشتم	۱۳۳۳	۱۳۳۳	

ردیف	شرح	مقدار	واحد	مجموعه
۱	۲	۳	۴	۵
۲۴۲	۲۷۱	۵۷۲		۲۵-۲۶ ساله
۱۸۹	۱۳۲	۲۸۲		۲۵ ساله
۲۲	۴۹	۸۱		۲۶ ساله
۱۰	۱۸	۳۸		۲۷ ساله
۱۰	۱۲	۲۶		۲۸ ساله
۲	۲	۵		۲۹ ساله
۲۴۱	۲۰۶	۵۱۲		۳۰-۳۱ ساله
۱۲۱	۱۷۱	۴۱۲		۳۰ ساله
۶	۵	۱۱		۳۱ ساله
۷	۱۲	۲۲		۳۲ ساله
۷	۶	۱۲		۳۳ ساله
۲	۲	۲		۳۴ ساله
۱۶۱	۱۷۲	۲۲۵		۳۵-۳۶ ساله
۱۲۱	۱۲۱	۱۵۲		۳۵ ساله
۱۱	۲۰	۳۱		۳۶ ساله
۴	۹	۱۲		۳۷ ساله
۷	۱۲	۱۶		۳۸ ساله
۲	۲	۵		۳۹ ساله
۱۶۱	۲۸۰	۴۱۱		۴۰-۴۱ ساله
۱۲۲	۲۵۱	۳۸۸		۴۰ ساله
۲	۶	۱۲		۴۱ ساله
۵	۸	۱۲		۴۲ ساله
۵	۶	۱۱		۴۳ ساله
۷	۶	۱۱		۴۴ ساله
۱۰۳	۱۴۲	۲۵۲		۴۵-۴۶ ساله
۶۶	۶۶	۱۳۲		۴۵ ساله
۱۱	۱۹	۲۵		۴۶ ساله
۴	۱۹	۲۲		۴۷ ساله
۱۱	۸	۱۶		۴۸ ساله
۹	۵	۱۴		۴۹ ساله
۱۱۴	۲۴۲	۴۴۱		۵۰-۵۱ ساله
۱۲۲	۱۲۱	۲۵۲		۵۰ ساله
۲	۶	۱۵		۵۱ ساله
۱۱	۱۸	۲۴		۵۲ ساله
۷	۱۲	۱۶		۵۳ ساله
۵	۱۰	۱۵		۵۴ ساله
۴۵	۲۲	۱۲۲		۵۵-۵۶ ساله
۲۱	۵۱	۸۰		۵۵ ساله
۱۱	۲۰	۳۱		۵۶ ساله
۲	۵	۷		۵۷ ساله
۲	۱	۴		۵۸ ساله
.	.	.		۵۹ ساله

کتابخانه مرکز آمار ایران
شماره ۱۰۴۰۴

ردیف	عنوان	نویسنده	صفحه
۱
۲
۳
۴
۵
۶
۷
۸
۹
۱۰
۱۱
۱۲
۱۳
۱۴
۱۵
۱۶
۱۷
۱۸
۱۹
۲۰
۲۱
۲۲
۲۳
۲۴
۲۵
۲۶
۲۷
۲۸
۲۹
۳۰
۳۱
۳۲
۳۳
۳۴
۳۵
۳۶
۳۷
۳۸
۳۹
۴۰
۴۱
۴۲
۴۳
۴۴
۴۵
۴۶
۴۷
۴۸
۴۹
۵۰
۵۱
۵۲
۵۳
۵۴
۵۵
۵۶
۵۷
۵۸
۵۹
۶۰
۶۱
۶۲
۶۳
۶۴
۶۵
۶۶
۶۷
۶۸
۶۹
۷۰
۷۱
۷۲
۷۳
۷۴
۷۵
۷۶
۷۷
۷۸
۷۹
۸۰
۸۱
۸۲
۸۳
۸۴
۸۵
۸۶
۸۷
۸۸
۸۹
۹۰
۹۱
۹۲
۹۳
۹۴
۹۵
۹۶
۹۷
۹۸
۹۹
۱۰۰

شماره کسب و فروش	شماره کسب و فروش	شماره کسب و فروش	شماره کسب و فروش	مجموع	کسب و فروش
۱	۵	۴	۳	۲	۱
۶۴	۴۴۴	۱۰۵۰	۱۱۴۰۵	۱۲۲۶۲	مردوزن
۲۹	۳۸۲	۲۴۱	۱۳۲۹	۲۵۱۱	۴-۵ ساله
۷	۱۵۴	۱۹۱	۲۱۶۶	۲۵۱۸	۵-۶ ساله
۵	۲۲	۱۹	۱۵۵۲	۱۶۷۱	۱۰-۱۴ ساله
۲	۱۵	۶۵	۱۲۳۸	۱۳۱۰	۱۵-۱۹ ساله
۲	۲	۵۱	۲۰۹	۷۷۲	۲۰-۲۴ ساله
۱	۸	۵۷	۲۵	۶۱	۲۵-۲۹ ساله
۳	۱۰	۵۴	۲۵۰	۲۱۷	۳۰-۳۴ ساله
۱	۴	۴۵	۱۷۱	۵۲۲	۳۵-۳۹ ساله
۱	۷	۲۹	۵۱۰	۴۱۷	۴۰-۴۴ ساله
۱	۴	۲۵	۳۰۵	۲۲۵	۴۵-۴۹ ساله
۰	۵	۲۴	۴۱۲	۴۴۱	۵۰-۵۴ ساله
۰	۸	۲۶	۲۱۹	۲۵۲	۵۵-۵۹ ساله
۰	۱۲	۲۰	۲۹۹	۴۴۱	۶۰-۶۴ ساله
۲	۱۱	۲۲	۲۶۵	۲۷۰	۶۵ ساله و بزرگتر
۰	۰	۰	۴	۴	نامشخص
۲۴	۴۲۷	۱۰۴	۶۲۵۱	۶۲۶۱	مرد
۱۹	۲۲۷	۱۰۷	۷۸۸	۱۲۵۱	۴-۵ ساله
۵	۷۸	۱۱۵	۱۲۵۶	۱۴۵۴	۵-۶ ساله
۴	۵	۲۴	۱۰۰۵	۱۰۴۸	۱۰-۱۴ ساله
۰	۲	۶۱	۲۷۹	۸۰۰	۱۵-۱۹ ساله
۱	۰	۱۵	۲۱۹	۲۲۵	۲۰-۲۴ ساله
۰	۲	۱۱	۲۰۲	۲۱۵	۲۵-۲۹ ساله
۲	۰	۱۴	۲۳۴	۴۱۰	۳۰-۳۴ ساله
۱	۰	۱۰	۲۶۸	۲۷۹	۳۵-۳۹ ساله
۰	۰	۱۳	۹۲	۳۰۶	۴۰-۴۴ ساله
۱	۷	۱۲	۱۵۸	۱۷۴	۴۵-۴۹ ساله
۰	۲	۱۰	۲۶۸	۲۸۰	۵۰-۵۴ ساله
۰	۲	۱۱	۱۲۴	۱۴۷	۵۵-۵۹ ساله
۰	۲	۱۶	۲۶۸	۲۴۷	۶۰-۶۴ ساله
۱	۲	۱۴	۱۵۹	۱۷۷	۶۵ ساله و بزرگتر
۰	۰	۰	۲	۲	نامشخص
۲۰	۵۰۷	۱۴۶	۴۸۵۴	۶۰۲۷	زن
۲۰	۲۴۵	۱۲۴	۸۴۱	۱۲۴۰	۴-۵ ساله
۲	۷۶	۱۵۶	۹۱۰	۱۱۴۴	۵-۶ ساله
۱	۱۷	۵۸	۴۴۷	۶۲۲	۱۰-۱۴ ساله
۲	۱۲	۴۴	۴۵۲	۵۱۰	۱۵-۱۹ ساله
۱	۲	۴۴	۲۹۰	۴۲۷	۲۰-۲۴ ساله
۱	۶	۴۶	۲۲۲	۲۶۶	۲۵-۲۹ ساله
۱	۱۰	۴۰	۲۵۶	۴۰۷	۳۰-۳۴ ساله
۰	۴	۲۵	۲۰۴	۲۴۲	۳۵-۳۹ ساله
۱	۷	۱۶	۲۱۷	۲۴۱	۴۰-۴۴ ساله
۰	۲	۱۲	۱۴۷	۱۶۱	۴۵-۴۹ ساله
۰	۲	۱۴	۱۴۴	۱۶۱	۵۰-۵۴ ساله
۰	۱	۱۵	۸۵	۱۰۶	۵۵-۵۹ ساله
۰	۱	۱۴	۱۷۱	۱۹۴	۶۰-۶۴ ساله
۱	۸	۱۸	۶۶	۹۲	۶۵ ساله و بزرگتر
۰	۰	۰	۱	۱	نامشخص

شماره سند	تاریخ	شرح	بدهی	بستان	موجودی
۵	۴	۳	۲	۱	
					مردوزن
۹۵	۹۰۸۲	۸۹۱	۱۰۰۶۸		
۴۶	۱۷۶۶	۱۸۲	۱۶۹۴		۶-۹ مانده
۱۱	۱۳۶۷	۲۱۲	۱۶۷۱		۱۰-۱۴ مانده
۱۰	۱۱۲۵	۱۶۵	۱۳۶۰		۱۵-۱۹ مانده
۶	۷۰۴	۶۳	۶۴۱		۲۰-۲۴ مانده
۲	۶۵۸	۲۰	۶۳۸		۲۵-۲۹ مانده
۴	۷۷۶	۲۴	۸۱۲		۳۰-۳۴ مانده
۴	۴۸۷	۲۱	۵۲۲		۳۵-۳۹ مانده
۲	۵۲۰	۲۵	۵۴۵		۴۰-۴۴ مانده
۱	۲۲۴	۱۰	۲۳۴		۴۵-۴۹ مانده
*	۴۲۴	۱۷	۴۴۱		۵۰-۵۴ مانده
*	۲۴۷	۶	۲۵۳		۵۵-۵۹ مانده
۳	۴۱۸	۲۰	۴۳۸		۶۰-۶۴ مانده
۵	۲۵۶	۶	۲۶۰		۶۵ مانده و بر بستان
*	۴	-	۴		شامل کلیه
۴۷	۴۷۵۵	۸۲۷	۵۶۲۸		مرد
۲۵	۲۲۶	۱۶۷	۱۱۱۸		۶-۹ مانده
۸	۷۶۶	۲۷۱	۱۰۴۸		۱۰-۱۴ مانده
۵	۲۲۲	۱۷۲	۵۰		۱۵-۱۹ مانده
۱	۲۲۶	۵۸	۲۵۵		۲۰-۲۴ مانده
*	۲۸۲	۲۸	۲۵۴		۲۵-۲۹ مانده
۲	۲۲۶	۲۱	۲۰۵		۳۰-۳۴ مانده
۱	۲۴۸	۲۰	۲۲۸		۳۵-۳۹ مانده
۱	۲۸۲	۲۲	۲۶۰		۴۰-۴۴ مانده
۱	۱۱۲	۱۰	۱۲۲		۴۵-۴۹ مانده
*	۲۲۴	۱۶	۲۰۸		۵۰-۵۴ مانده
*	۱۴۱	۶	۱۴۷		۵۵-۵۹ مانده
۱	۲۲۱	۲۰	۲۴۱		۶۰-۶۴ مانده
۱	۱۹۱	۵	۱۸۶		۶۵ مانده و بر بستان
*	۲	-	۲		شامل کلیه
۴۸	۴۲۷۷	۵۴۱	۳۷۳۶		مرد
۲۱	۸۴۰	۶۵	۷۷۵		۶-۹ مانده
۳	۵۶۸	۲۲	۵۴۶		۱۰-۱۴ مانده
۵	۵۰۲	۳	۵۰۹		۱۵-۱۹ مانده
۵	۴۳۸	۴	۴۴۲		۲۰-۲۴ مانده
۲	۲۷۱	۲	۲۶۹		۲۵-۲۹ مانده
۲	۴۰۲	۲	۴۰۴		۳۰-۳۴ مانده
۲	۲۲۶	۱	۲۲۷		۳۵-۳۹ مانده
۱	۲۳۸	۲	۲۴۰		۴۰-۴۴ مانده
*	۱۶۱	*	۱۶۱		۴۵-۴۹ مانده
*	۱۶۰	۱	۱۶۱		۵۰-۵۴ مانده
*	۱۰۶	*	۱۰۶		۵۵-۵۹ مانده
۲	۱۹۲	*	۱۹۲		۶۰-۶۴ مانده
۴	۸۸	۱	۸۹		۶۵ مانده و بر بستان
*	۱	*	۱		شامل کلیه

شماره و نام منطقه	سال	تعداد	ارزش	بازار			ارزش	تعداد	ارزش	تعداد	ارزش
				بازار	بازار	بازار					
۱	۲	۳	۴	۵	۶	۷	۸	۹	۱۰	۱۱	۱۲
مردم	۱	۱	۱	۱	۱	۱	۱	۱	۱	۱	۱
۱-۶ ساله	۱	۱	۱	۱	۱	۱	۱	۱	۱	۱	۱
۱۰-۱۴ ساله	۱	۱	۱	۱	۱	۱	۱	۱	۱	۱	۱
۱۵-۱۹ ساله	۱	۱	۱	۱	۱	۱	۱	۱	۱	۱	۱
۲۰-۲۴ ساله	۱	۱	۱	۱	۱	۱	۱	۱	۱	۱	۱
۲۵-۲۹ ساله	۱	۱	۱	۱	۱	۱	۱	۱	۱	۱	۱
۳۰-۳۴ ساله	۱	۱	۱	۱	۱	۱	۱	۱	۱	۱	۱
۳۵ ساله و بیشتر	۱	۱	۱	۱	۱	۱	۱	۱	۱	۱	۱
شاملین	۱	۱	۱	۱	۱	۱	۱	۱	۱	۱	۱
مرد	۱	۱	۱	۱	۱	۱	۱	۱	۱	۱	۱
۱-۹ ساله	۱	۱	۱	۱	۱	۱	۱	۱	۱	۱	۱
۱۰-۱۴ ساله	۱	۱	۱	۱	۱	۱	۱	۱	۱	۱	۱
۱۵-۱۹ ساله	۱	۱	۱	۱	۱	۱	۱	۱	۱	۱	۱
۲۰-۲۴ ساله	۱	۱	۱	۱	۱	۱	۱	۱	۱	۱	۱
۲۵-۲۹ ساله	۱	۱	۱	۱	۱	۱	۱	۱	۱	۱	۱
۳۰-۳۴ ساله	۱	۱	۱	۱	۱	۱	۱	۱	۱	۱	۱
۳۵ ساله و بیشتر	۱	۱	۱	۱	۱	۱	۱	۱	۱	۱	۱
شاملین	۱	۱	۱	۱	۱	۱	۱	۱	۱	۱	۱
ز	۱	۱	۱	۱	۱	۱	۱	۱	۱	۱	۱
۱-۹ ساله	۱	۱	۱	۱	۱	۱	۱	۱	۱	۱	۱
۱۰-۱۴ ساله	۱	۱	۱	۱	۱	۱	۱	۱	۱	۱	۱
۱۵-۱۹ ساله	۱	۱	۱	۱	۱	۱	۱	۱	۱	۱	۱
۲۰-۲۴ ساله	۱	۱	۱	۱	۱	۱	۱	۱	۱	۱	۱
۲۵-۲۹ ساله	۱	۱	۱	۱	۱	۱	۱	۱	۱	۱	۱
۳۰-۳۴ ساله	۱	۱	۱	۱	۱	۱	۱	۱	۱	۱	۱
۳۵ ساله و بیشتر	۱	۱	۱	۱	۱	۱	۱	۱	۱	۱	۱
شاملین	۱	۱	۱	۱	۱	۱	۱	۱	۱	۱	۱

اول سال

شماره مال	راه‌های				ایست‌اسرور							مجموعه
	اول	دوم	سوم	عدد	شماره مال	شماره	شماره	دوم	سوم	اول	عدد	
۱	۱۲	۱۱	۱۰	۹	۸	۷	۶	۵	۴	۳	۲	۱
۲	۱۲	۱۱	۱۰	۹	۸	۷	۶	۵	۴	۳	۲	۱
۳	۱۲	۱۱	۱۰	۹	۸	۷	۶	۵	۴	۳	۲	۱
۴	۱۲	۱۱	۱۰	۹	۸	۷	۶	۵	۴	۳	۲	۱
۵	۱۲	۱۱	۱۰	۹	۸	۷	۶	۵	۴	۳	۲	۱
۶	۱۲	۱۱	۱۰	۹	۸	۷	۶	۵	۴	۳	۲	۱
۷	۱۲	۱۱	۱۰	۹	۸	۷	۶	۵	۴	۳	۲	۱
۸	۱۲	۱۱	۱۰	۹	۸	۷	۶	۵	۴	۳	۲	۱
۹	۱۲	۱۱	۱۰	۹	۸	۷	۶	۵	۴	۳	۲	۱
۱۰	۱۲	۱۱	۱۰	۹	۸	۷	۶	۵	۴	۳	۲	۱
۱۱	۱۲	۱۱	۱۰	۹	۸	۷	۶	۵	۴	۳	۲	۱
۱۲	۱۲	۱۱	۱۰	۹	۸	۷	۶	۵	۴	۳	۲	۱
۱۳	۱۲	۱۱	۱۰	۹	۸	۷	۶	۵	۴	۳	۲	۱
۱۴	۱۲	۱۱	۱۰	۹	۸	۷	۶	۵	۴	۳	۲	۱
۱۵	۱۲	۱۱	۱۰	۹	۸	۷	۶	۵	۴	۳	۲	۱
۱۶	۱۲	۱۱	۱۰	۹	۸	۷	۶	۵	۴	۳	۲	۱
۱۷	۱۲	۱۱	۱۰	۹	۸	۷	۶	۵	۴	۳	۲	۱
۱۸	۱۲	۱۱	۱۰	۹	۸	۷	۶	۵	۴	۳	۲	۱
۱۹	۱۲	۱۱	۱۰	۹	۸	۷	۶	۵	۴	۳	۲	۱
۲۰	۱۲	۱۱	۱۰	۹	۸	۷	۶	۵	۴	۳	۲	۱
۲۱	۱۲	۱۱	۱۰	۹	۸	۷	۶	۵	۴	۳	۲	۱
۲۲	۱۲	۱۱	۱۰	۹	۸	۷	۶	۵	۴	۳	۲	۱
۲۳	۱۲	۱۱	۱۰	۹	۸	۷	۶	۵	۴	۳	۲	۱
۲۴	۱۲	۱۱	۱۰	۹	۸	۷	۶	۵	۴	۳	۲	۱
۲۵	۱۲	۱۱	۱۰	۹	۸	۷	۶	۵	۴	۳	۲	۱
۲۶	۱۲	۱۱	۱۰	۹	۸	۷	۶	۵	۴	۳	۲	۱
۲۷	۱۲	۱۱	۱۰	۹	۸	۷	۶	۵	۴	۳	۲	۱
۲۸	۱۲	۱۱	۱۰	۹	۸	۷	۶	۵	۴	۳	۲	۱
۲۹	۱۲	۱۱	۱۰	۹	۸	۷	۶	۵	۴	۳	۲	۱
۳۰	۱۲	۱۱	۱۰	۹	۸	۷	۶	۵	۴	۳	۲	۱
۳۱	۱۲	۱۱	۱۰	۹	۸	۷	۶	۵	۴	۳	۲	۱

شماره خانوار	راهنمای				ابتدایی							جمعیت	
	سوم	سوم	اول	جمع	شماره خانوار	بچه	بچه	سوم	سوم	اول	جمع		
													۱۲
۱												۲۴۸	مرد
۲										۲۰	۲۰		۶ ساله
۳								۲	۱۲	۱۴	۲۶		۷ ساله
۴								۲	۶	۱۶	۲۴		۸ ساله
۵								۱	۱۲	۷	۲۲		۹ ساله
۶								۲	۲۱	۲۳	۲۶		۱۰ ساله
۷								۱	۷	۲	۲۱		۱۱ ساله
۸	۱	۱	۵	۷		۲۵	۱	۱۴	۸	۱	۵۷		۱۲ ساله
۹		۱	۲	۲		۱۲	۱	۲	۲	۱	۲۹		۱۳ ساله
۱۰	۱	۵	۱	۷		۱۲	۱	۱			۱۷		۱۴ ساله
۱۱	۵	۵	۲	۱۲		۲	۲		۱		۷		۱۵ ساله
۱۲	۵	۱	۲	۱		۲	۱	۱	۱		۶		۱۶ ساله
۱۳	۴	۱		۵			۱				۱		۱۷ ساله
۱۴	۲	۵	۱	۶		۲	۱	۱			۴		۱۸ ساله
۱۵	۱			۱		۱					۱		۱۹ ساله
۱۶	۱			۱									۲۰ ساله
۱۷													۲۱ ساله
۱۸	۱			۱									۲۲ ساله
۱۹													۲۳ ساله
۲۰													۲۴ ساله
۲۱													۲۵ ساله و بیشتر
۲۲													شاملین

شماره منطقه	راستشمار				استاد این							جمعیت
	مجموع	مجموع	اول	جمع	شماره منطقه	مجموع	مجموع	مجموع	مجموع	اول	جمع	
۱۳	۱۲	۱۱	۱۰	۹	۸	۷	۶	۵	۴	۳	۲	۱
											۲۲	۲۰
											۱	۱
											۱	۲
											۴	۳
											۱	۶
											۶	۱۰
											۵	۱۱
											۲	۱۲
												۱۳
												۱۴
												۱۵
												۱۶
												۱۷
												۱۸
												۱۹
												۲۰
												۲۱
												۲۲
												۲۳
												۲۴
												۲۵
												۲۶
												۲۷
												۲۸
												۲۹
												۳۰

انگلیسی

شماره آداشده	تجزیه و تحلیل آداشده	مردان	زنان	کلی	مترجم				درصد	آداشده	جمع	متن و توضیحات
					تفسیر	تفسیر	تفسیر	تفسیر				
۱۱	۱۵۰	۲	۱	۳					۱۱	۱۵۲	۲۱۲	مردان
۲	۰	۰	۰	۰					۰	۰	۲۱	۶-۹ ساله
۱	۱	۰	۰	۱					۲	۱	۵۸	۱۰-۱۱ ساله
۲	۱۲	۱	۱	۱۴					۱۲	۱۴	۶۶	۱۵-۱۹ ساله
۰	۱۳	۰	۰	۱۳					۱۳	۱۶	۶۹	۲۰-۲۴ ساله
۱	۱۳	۰	۰	۱۳					۱	۱۴	۷۵	۲۵-۲۹ ساله
۱	۱۸	۰	۰	۱۸					۱	۱۹	۸۰	۳۰-۳۴ ساله
۰	۲۰	۰	۰	۲۰					۱	۲۱	۸۸	۳۵-۳۹ ساله
۲	۱۸	۰	۰	۱۸					۰	۱۸	۹۱	۴۰-۴۴ ساله
۱	۲	۰	۰	۳					۱	۳	۹۲	۴۵-۴۹ ساله
۰	۱۴	۰	۰	۱۴					۰	۱۴	۱۰۰	۵۰-۵۴ ساله
۱	۵	۰	۰	۶					۰	۶	۱۰۶	۵۵-۵۹ ساله
۰	۲۰	۰	۰	۲۰					۰	۲۰	۱۲۰	۶۰-۶۴ ساله
۰	۵	۰	۰	۵					۰	۵	۱۲۵	۶۵ ساله و بیشتر
۰	۰	۰	۰	۰					۰	۰	۱۲۵	شامل
۸	۱۴۷	۲	۱	۱۵۰					۴	۱۵۴	۲۲۰	مرد
۰	۰	۰	۰	۰					۰	۰	۲۲۰	۶-۹ ساله
۱	۱	۰	۰	۱					۲	۳	۲۲۳	۱۰-۱۱ ساله
۲	۱۲	۱	۱	۱۴					۱۲	۲۶	۲۳۹	۱۵-۱۹ ساله
۰	۱۳	۰	۰	۱۳					۱۳	۲۷	۲۵۲	۲۰-۲۴ ساله
۱	۱۳	۰	۰	۱۳					۲	۱۵	۲۶۷	۲۵-۲۹ ساله
۱	۱۷	۰	۰	۱۷					۱	۱۸	۲۸۵	۳۰-۳۴ ساله
۰	۲۰	۰	۰	۲۰					۱	۲۱	۳۰۶	۳۵-۳۹ ساله
۱	۱۸	۰	۰	۱۸					۰	۱۸	۳۲۴	۴۰-۴۴ ساله
۱	۲	۰	۰	۳					۱	۴	۳۲۸	۴۵-۴۹ ساله
۰	۱۴	۰	۰	۱۴					۰	۱۴	۳۴۲	۵۰-۵۴ ساله
۱	۵	۰	۰	۶					۰	۶	۳۴۸	۵۵-۵۹ ساله
۰	۲۰	۰	۰	۲۰					۰	۲۰	۳۶۸	۶۰-۶۴ ساله
۰	۰	۰	۰	۰					۰	۰	۳۶۸	۶۵ ساله و بیشتر
۰	۰	۰	۰	۰					۰	۰	۳۶۸	شامل
۲	۲	۰	۰	۲					۱	۳	۳۷۱	زن
۲	۰	۰	۰	۲					۰	۲	۳۷۳	۶-۹ ساله
۰	۰	۰	۰	۰					۲	۲	۳۷۵	۱۰-۱۱ ساله
۰	۰	۰	۰	۰					۲	۲	۳۷۷	۱۵-۱۹ ساله
۰	۱	۰	۰	۱					۱	۲	۳۷۹	۲۰-۲۴ ساله
۰	۱	۰	۰	۱					۱	۲	۳۸۱	۲۵-۲۹ ساله
۰	۱	۰	۰	۱					۲	۳	۳۸۳	۳۰-۳۴ ساله
۰	۰	۰	۰	۰					۰	۰	۳۸۳	۳۵-۳۹ ساله
۱	۰	۰	۰	۱					۱	۲	۳۸۵	۴۰-۴۴ ساله
۰	۰	۰	۰	۰					۱	۱	۳۸۶	۴۵-۴۹ ساله
۰	۰	۰	۰	۰					۱	۱	۳۸۷	۵۰-۵۴ ساله
۰	۰	۰	۰	۰					۰	۰	۳۸۷	۵۵-۵۹ ساله
۰	۰	۰	۰	۰					۰	۰	۳۸۷	۶۰-۶۴ ساله
۰	۱	۰	۰	۱					۰	۱	۳۸۸	۶۵ ساله و بیشتر
۰	۰	۰	۰	۰					۰	۰	۳۸۸	شامل

* کمتر از یک ساله

تیرماه ۱۳۶۹
 جدول شماره ۲: آمار تعداد سال‌های سفر خدمت‌های کشوری و غیره در سال ۱۳۶۸ و آمار تعداد خدمت‌های کشوری و غیره در سال ۱۳۶۷ و آمار تعداد خدمت‌های کشوری و غیره در سال ۱۳۶۶

رأی‌دهندگان		ایستادگی			مردان آموزی			جمع کل و سایر موارد
آمار کل	مستراژ پایان دوره	مستراژ در ایستادگی	آمار کل	مستراژ پایان دوره	آمار کل	مستراژ پایان دوره		
۱	۲	۳	۴	۵	۶	۷	۸	
	۱	۲۲	۱۴	۱۱۹	۱	۱	مردان	
				۲۹			۶-۹ ساله	
			۱۱	۲۹			۱۰-۱۴ ساله	
	۵	۱۷	۲۵	۲۱			۱۵-۱۹ ساله	
	۲	۱	۷	۱۷			۲۰-۲۴ ساله	
			۵	۲			۲۵-۲۹ ساله	
			۷	۲			۳۰-۳۴ ساله	
			۵	۷			۳۵-۳۹ ساله	
			۱				۴۰-۴۴ ساله	
				۱			۴۵-۴۹ ساله	
							۵۰-۵۴ ساله	
							۵۵-۵۹ ساله	
							۶۰-۶۴ ساله	
							۶۵ ساله و بیشتر	
							نامشخص	
							مرد	
	۱	۲۲	۱۴	۱۰۵	۱	۱	۶-۹ ساله	
				۲۵			۱۰-۱۴ ساله	
			۱۱	۲۲			۱۵-۱۹ ساله	
	۵	۱۷	۲۴	۲۰			۲۰-۲۴ ساله	
	۲	۱	۷	۱۷			۲۵-۲۹ ساله	
			۵	۱			۳۰-۳۴ ساله	
			۶	۲			۳۵-۳۹ ساله	
			۵	۲			۴۰-۴۴ ساله	
				۲			۴۵-۴۹ ساله	
							۵۰-۵۴ ساله	
							۵۵-۵۹ ساله	
							۶۰-۶۴ ساله	
							۶۵ ساله و بیشتر	
							نامشخص	
							زنان	
			۲	۱۱			۶-۹ ساله	
				۷			۱۰-۱۴ ساله	
				۱			۱۵-۱۹ ساله	
							۲۰-۲۴ ساله	
							۲۵-۲۹ ساله	
							۳۰-۳۴ ساله	
							۳۵-۳۹ ساله	
							۴۰-۴۴ ساله	
							۴۵-۴۹ ساله	
							۵۰-۵۴ ساله	
							۵۵-۵۹ ساله	
							۶۰-۶۴ ساله	
							۶۵ ساله و بیشتر	
							نامشخص	

کشور و منطقه ای		دوره مقایسه اول			دوره مقایسه دوم			میانگین و انحراف معیار
سال پایه	سال هدف	سال پایه	سال هدف	سال پایه	سال هدف	سال پایه		
۱۰	۹	۸	۷	۶	۵	۴	۳	
مردودین								
۹ ساله و کمتر								
۱۰-۱۴ ساله								
۱۵-۱۹ ساله								
۲۰-۲۴ ساله								
۲۵-۲۹ ساله								
۳۰-۳۴ ساله								
۳۵-۳۹ ساله								
۴۰-۴۴ ساله								
۴۵-۴۹ ساله								
۵۰-۵۴ ساله								
۵۵-۵۹ ساله								
۶۰-۶۴ ساله								
۶۵ ساله و بیشتر								
شامل نمی باشد								
مرد								
۹ ساله و کمتر								
۱۰-۱۴ ساله								
۱۵-۱۹ ساله								
۲۰-۲۴ ساله								
۲۵-۲۹ ساله								
۳۰-۳۴ ساله								
۳۵-۳۹ ساله								
۴۰-۴۴ ساله								
۴۵-۴۹ ساله								
۵۰-۵۴ ساله								
۵۵-۵۹ ساله								
۶۰-۶۴ ساله								
۶۵ ساله و بیشتر								
شامل نمی باشد								
زن								
۹ ساله و کمتر								
۱۰-۱۴ ساله								
۱۵-۱۹ ساله								
۲۰-۲۴ ساله								
۲۵-۲۹ ساله								
۳۰-۳۴ ساله								
۳۵-۳۹ ساله								
۴۰-۴۴ ساله								
۴۵-۴۹ ساله								
۵۰-۵۴ ساله								
۵۵-۵۹ ساله								
۶۰-۶۴ ساله								
۶۵ ساله و بیشتر								
شامل نمی باشد								

شماره	سایر	دارای درآمد	مکانها	مجموع	سپرده	مجموع	مجموع	مجموع
۱	۲	۳	۴	۵	۶	۷	۸	۹
۱۵۴	۸۰۶	۱۷۱	۲۵۸	۵۰۷	۱۵۲	۵۲۱	۱۰۰۶۸	مردودن
۹۷	۶۴۱	۱۲۹	۲۱۶	۱۶۲	-	۱۲۲	۱۹۹۴	۶-۹ ساله
۱۵	۶۸	۷	۱۸۷	۱۱۷	۲۱	۲۶۸	۸۲۲	۱۰-۱۱ ساله
۱۱	۳۰	۴	۲۰۸	۱۲۴	۲۵	۱۲۶	۸۴۸	۱۲-۱۴ ساله
۱۴	۱۲	۷	۲۶۴	۷۵	۵۴	۳۸۲	۱۲۱۰	۱۵-۱۶ ساله
۲	۱	۱	۲۶۲	۱۱	۱۰	۴۸۴	۲۲۲	۲۰-۲۴ ساله
۰	۱	۱	۲۵۹	۷	۱	۴۱۶	۲۶۱	۲۵-۲۶ ساله
۰	۰	۰	۲۲۱	۰	۲	۵۸۱	۸۱۷	۲۰-۲۴ ساله
۲	۰	۰	۱۱۲	۰	۲	۳۶۱	۵۲۲	۲۵-۲۹ ساله
۱	۲	۱	۱۲۲	۰	۲	۴۰۶	۵۱۷	۳۰-۳۴ ساله
۰	۲	۰	۹۲	۰	۰	۲۴۱	۲۲۵	۳۵-۳۹ ساله
۲	۲	۰	۹۱	۰	۰	۲۴۰	۴۱۱	۴۰-۴۴ ساله
۰	۱	۰	۶۵	۰	۰	۱۸۷	۲۵۲	۴۵-۴۹ ساله
۴	۲۱	۰	۱۲۱	۰	۱	۱۸۶	۴۴۱	۵۰-۵۴ ساله
۲	۱۸	۱۲	۱۰	۰	۰	۱۷۲	۲۲۰	۶۰-۶۴ ساله
۰	۰	۰	۱	۰	۰	۲	۱	۷۵ ساله و بیشتر
۰	۰	۰	۰	۰	۰	۰	۱	نامشخص
۹۷	۱۲۲	۱۲	۰	۱۲۶	۱۴۸	۱۲۱۲	۵۱۲۹	مردودن
۵۸	۲۵۰	۲۱	۰	۱۵۴	۰	۱۸۰	۱۱۱۸	۶-۹ ساله
۱۱	۲۶	۲	۰	۱۰۴	۲۷	۲۴۴	۵۰۴	۱۰-۱۱ ساله
۶	۲۱	۲	۰	۱۲۰	۲۴	۲۴۸	۵۴۱	۱۲-۱۴ ساله
۸	۶	۵	۰	۷۵	۵۴	۲۵۲	۸۰۰	۱۵-۱۶ ساله
۲	۰	۱	۰	۱۱	۱۰	۲۱۱	۲۲۵	۲۰-۲۴ ساله
۰	۰	۱	۰	۰	۲	۲۰۷	۲۱۵	۲۵-۲۹ ساله
۰	۰	۰	۰	۰	۲	۴۰۰	۴۱۰	۲۰-۲۴ ساله
۲	۰	۰	۰	۰	۲	۲۷۵	۲۷۶	۲۵-۲۹ ساله
۱	۰	۰	۰	۰	۲	۲۰۰	۲۰۶	۳۰-۳۴ ساله
۰	۲	۱	۰	۰	۰	۱۷۲	۱۷۴	۳۵-۳۹ ساله
۰	۱	۰	۰	۰	۰	۲۷۸	۲۸۰	۴۰-۴۴ ساله
۰	۱	۰	۰	۰	۰	۱۴۶	۱۴۷	۴۵-۴۹ ساله
۱	۸	۲	۰	۰	۱	۲۲۱	۲۴۷	۵۰-۵۴ ساله
۲	۲	۰	۰	۰	۰	۱۲۴	۱۷۲	۶۰-۶۴ ساله
۰	۰	۰	۰	۰	۰	۲	۲	۷۵ ساله و بیشتر
۰	۰	۰	۰	۰	۰	۰	۱	نامشخص
۵۷	۲۲۷	۲۸	۲۵۸	۱۱	۵	۱۲۲۸	۴۳۲۹	مردودن
۲۹	۲۲۱	۵۲	۲۲۶	۹	۰	۱۵۲	۸۷۱	۶-۹ ساله
۴	۲۲	۵	۱۸۷	۱۲	۴	۲۴۱	۲۱۹	۱۰-۱۱ ساله
۲	۹	۲	۲۰۸	۴	۱	۲۸	۲۰۴	۱۲-۱۴ ساله
۶	۲	۲	۲۱۱	۰	۰	۱۲۱	۵۱۰	۱۵-۱۶ ساله
۰	۱	۰	۲۲۲	۰	۰	۱۷۲	۱۲۷	۲۰-۲۴ ساله
۰	۰	۰	۲۵۹	۰	۰	۱۱۲	۲۷۶	۲۵-۲۹ ساله
۰	۰	۰	۲۲۱	۰	۰	۱۸۱	۴۰۷	۲۰-۲۴ ساله
۱	۰	۰	۱۲۲	۰	۰	۱۱	۴۲۲	۲۵-۲۹ ساله
۱	۰	۱	۱۲۲	۰	۰	۱۰۶	۲۴۱	۳۰-۳۴ ساله
۰	۰	۰	۱۲	۰	۰	۲۸	۱۶۱	۳۵-۳۹ ساله
۰	۲	۰	۹۲	۰	۰	۲۲	۱۶۱	۴۰-۴۴ ساله
۰	۲	۰	۶۶	۰	۰	۴۱	۱۰۶	۴۵-۴۹ ساله
۰	۰	۰	۷۵	۰	۰	۵۰	۱۶۴	۵۰-۵۴ ساله
۲	۱۲	۲	۱۲۱	۰	۰	۱	۱۲	۶۰-۶۴ ساله
۱	۱۱	۸	۱۴	۰	۰	۰	۱	۷۵ ساله و بیشتر
۰	۰	۰	۱	۰	۰	۰	۱	نامشخص

شماره حساب	تاریخ تفرغ	موضوع حساب	موضوع حساب	موضوع حساب	موضوع حساب	موضوع حساب	موضوع حساب
۱	۲	۳	۴	۵	۶	۷	۸
۳۷	۲۰۸۱	۲۱	۶۰	۲۸۲۰	۸۲	۵۷۲۱	بروز
۳۸	۵۷۲	۴	۱	۲۵	۰	۶۲۲	۱-۱ ساله
۳۹	۳۷۱	۴	۱	۱۸	۱	۲۹۸	۱۰-۱۱ ساله
۴۰	۳۶۸	۴	۱	۱۴	۱	۴۶۱	۱۲-۱۴ ساله
۴۱	۱۱۵	۴	۲۲	۱۲۲	۲	۷۸۲	۱۵-۱۶ ساله
۴۲	۲۱۲	۴	۲۲	۱۵۹	۳	۴۸۱	۲۰-۲۴ ساله
۴۳	۱۶۴	۲	۸	۲۰۲	۵	۴۶۶	۲۵-۲۹ ساله
۴۴	۷۱۵	۲	۲	۷۵۲	۷	۵۵۱	۳۰-۳۴ ساله
۴۵	۱۱۰	۰	۰	۲۴۹	۱۲	۲۷۱	۳۵-۳۹ ساله
۴۶	۹۸	۲	۱	۴۲۲	۸	۴۰۶	۴۰-۴۴ ساله
۴۷	۶۶	۰	۱	۱۱۲	۹	۴۴۱	۴۵-۴۹ ساله
۴۸	۵۶	۱	۰	۲۷۱	۱۲	۲۴۰	۵۰-۵۴ ساله
۴۹	۴۱	۰	۰	۱۴۱	۵	۱۸۷	۵۵-۵۹ ساله
۵۰	۴۲	۰	۰	۲۶۱	۸	۲۸۶	۶۰-۶۴ ساله
۵۱	۱۰	۰	۰	۱۵۴	۸	۱۷۲	۶۵ ساله و بیشتر
۵۲	۱	۰	۰	۲	۰	۲	شامل نمی باشد
۳۸	۱۸۹۲	۲۸	۵۹	۲۷۰۴	۷۶	۴۴۶۲	مرد
۱	۱۵۱	۴	۰	۱۶	۰	۴۸۰	۱-۱ ساله
۲	۲۰۲	۲	۰	۱۴	۱	۴۲۴	۱۰-۱۱ ساله
۳	۲۹۴	۴	۱	۴۱	۱	۴۱۸	۱۲-۱۴ ساله
۴	۴۶۸	۸	۲۲	۱۰۹	۲	۱۵۲	۱۵-۱۶ ساله
۵	۱۴۲	۲	۲۲	۱۴۰	۳	۳۱۱	۲۰-۲۴ ساله
۶	۹۱	۲	۸	۱۴۲	۵	۲۰۲	۲۵-۲۹ ساله
۷	۶۲	۲	۲	۲۲۵	۶	۴۰۰	۳۰-۳۴ ساله
۸	۱۷	۰	۰	۲۴۲	۱۲	۴۷۵	۳۵-۳۹ ساله
۹	۱۰	۲	۱	۲۸۰	۲	۳۰۰	۴۰-۴۴ ساله
۱۰	۴	۰	۱	۱۱۰	۸	۱۷۲	۴۵-۴۹ ساله
۱۱	۱	۱	۰	۲۶۱	۱۰	۲۲۸	۵۰-۵۴ ساله
۱۲	۷	۰	۰	۱۶۹	۵	۱۴۹	۵۵-۵۹ ساله
۱۳	۵	۰	۰	۲۴۲	۸	۲۳۶	۶۰-۶۴ ساله
۱۴	۲	۰	۰	۱۵۲	۸	۱۶۱	۶۵ ساله و بیشتر
۱۵	۱	۰	۰	۲	۰	۲	شامل نمی باشد
۱۶	۱۱۸۱	۲	۱	۱۶۱	۶	۱۶۳۸	زن
۱۷	۱۶۶	۰	۰	۹	۰	۱۵۲	۱-۱ ساله
۱۸	۶۸	۱	۱	۴	۰	۲۴	۱۰-۱۱ ساله
۱۹	۲۴	۰	۰	۲	۰	۲۸	۱۲-۱۴ ساله
۲۰	۱۱۷	۰	۰	۱۲	۰	۳۲۱	۱۵-۱۶ ساله
۲۱	۱۴۹	۲	۰	۱۶	۱	۳۷۲	۲۰-۲۴ ساله
۲۲	۱۰۴	۰	۰	۹	۰	۱۱۴	۲۵-۲۹ ساله
۲۳	۱۵۲	۰	۰	۲۲	۱	۱۴۱	۳۰-۳۴ ساله
۲۴	۱۲	۰	۰	۶	۰	۶۶	۳۵-۳۹ ساله
۲۵	۸۸	۰	۰	۱۷	۱	۱۰۶	۴۰-۴۴ ساله
۲۶	۱۲	۰	۰	۲	۱	۶۸	۴۵-۴۹ ساله
۲۷	۵۵	۰	۰	۵	۲	۶۲	۵۰-۵۴ ساله
۲۸	۳۹	۰	۰	۲	۰	۴۱	۵۵-۵۹ ساله
۲۹	۴۲	۰	۰	۸	۰	۵۰	۶۰-۶۴ ساله
۳۰	۷	۰	۰	۱	۰	۶	۶۵ ساله و بیشتر
۳۱	۰	۰	۰	۰	۰	۰	شامل نمی باشد

کود و سموم آفات	میزان مصرف کود و سموم آفات	میزان مصرف کود و سموم آفات	میزان مصرف کود و سموم آفات	میزان مصرف کود و سموم آفات	میزان مصرف کود و سموم آفات	میزان مصرف کود و سموم آفات	میزان مصرف کود و سموم آفات
۱	۲	۳	۴	۵	۶	۷	۸
کود نیتروژنی	۲۰۸۱	۲۱	۶۰	۲۴۲۰	۸۲	۵۲۲۱	کود نیتروژنی
کود فسفوری	۱۲۸	۴	۱۶	۱۲۲	۱۰	۲۲۸	کود فسفوری
کود پتاش	۲۲	۲	۱۰	۳۸	۱	۱۲۲	کود پتاش
کود اوره	۱۲	۰	۲	۱۱	۱	۲۲	کود اوره
کود آمونیم	۲	۰	۲	۲	۰	۲	کود آمونیم
کود کلسیم	۰	۰	۰	۰	۰	۰	کود کلسیم
کود منگنز	۰	۰	۰	۰	۰	۰	کود منگنز
کود بور	۰	۰	۰	۰	۰	۰	کود بور
کود مولیبدیم	۰	۰	۰	۰	۰	۰	کود مولیبدیم
کود سلنیوم	۰	۰	۰	۰	۰	۰	کود سلنیوم
کود منگنز	۲۱	۱	۱	۱۱۶	۸	۱۲۲	کود منگنز
کود بور	۱۲	۰	۰	۶	۰	۲۱	کود بور
کود منگنز	۲۲۸	۲۲	۴۴	۲۲۲۲	۷۲	۵۲۲۱	کود منگنز
کود بور	۲۲	۰	۰	۶	۰	۲۰	کود بور
کود منگنز	۱۸۲۲	۲۸	۵۶	۲۲۰۴	۷۶	۴۲۱۲	کود منگنز
کود فسفوری	۱۰۶	۴	۱۶	۱۲۲	۱۰	۲۱۶	کود فسفوری
کود پتاش	۳۸	۲	۱۰	۳۸	۱	۱۲۲	کود پتاش
کود اوره	۱۲	۰	۲	۱۱	۱	۲۲	کود اوره
کود آمونیم	۲	۰	۲	۲	۰	۲	کود آمونیم
کود کلسیم	۰	۰	۰	۰	۰	۰	کود کلسیم
کود منگنز	۰	۰	۰	۰	۰	۰	کود منگنز
کود بور	۰	۰	۰	۰	۰	۰	کود بور
کود منگنز	۲۰	۱	۱	۱۱۶	۸	۱۲۲	کود منگنز
کود بور	۱۲	۰	۰	۶	۰	۲۱	کود بور
کود منگنز	۲۲۲۱	۲۲	۴۴	۲۱۲۱	۷۶	۴۰۴۱	کود منگنز
کود بور	۱۲	۰	۰	۶	۰	۲۰	کود بور
کود منگنز	۱۲۲۸	۲	۱	۱۲۲	۶	۱۲۲۸	کود منگنز
کود فسفوری	۱۲	۰	۰	۰	۰	۱۲	کود فسفوری
کود پتاش	۰	۰	۰	۰	۰	۰	کود پتاش
کود اوره	۰	۰	۰	۰	۰	۰	کود اوره
کود آمونیم	۰	۰	۰	۰	۰	۰	کود آمونیم
کود کلسیم	۰	۰	۰	۰	۰	۰	کود کلسیم
کود منگنز	۱	۰	۰	۰	۰	۱	کود منگنز
کود بور	۱	۰	۰	۰	۰	۱	کود بور
کود منگنز	۱۲۲	۲	۱	۱۲۲	۶	۱۲۲	کود منگنز
کود بور	۱۲	۰	۰	۰	۰	۱۲	کود بور

اصل جدولی

شماره منطقه	سرجمع ازدواج بزرگه	سرجمع برادران ۱۳۵	سرجمع برادران ۱۳۶	داران همسر	C-۱	جمع کل و همایندی	
۱۸۷	۲۶۶۸	۸	۲۱۶	۴۱۵	۸۰۷۱	مردوزن	
۴۰	۱۵۵۶	۲	۷	۶۶	۱۶۷۱	۱۰-۱۴ ساله	
۵۰	۸۷۵	۱	۶	۴۲۸	۱۶۱۰	۱۵-۱۹ ساله	
۱۱	۱۶۰	-	۲	۵۹۱	۱۶۲	۲۰-۲۴ ساله	
۱۰	۶۹	-	۸	۶۰۴	۶۶۱	۲۵-۲۹ ساله	
۱۸	۲۱	-	۶	۷۵۶	۸۱۷	۳۰-۳۴ ساله	
۹	۲	-	۱	۵۰۱	۵۲۲	۳۵-۳۹ ساله	
۶	۲	-	۲۲	۵۶۱	۵۱۷	۴۰-۴۴ ساله	
۷	۲	-	۱۰	۶۱۸	۶۶۵	۴۵-۴۹ ساله	
۸	۲	-	۱۸	۴۱۸	۴۴۱	۵۰-۵۴ ساله	
۳	۲	-	۲۰	۶۲۸	۶۵۲	۵۵-۵۹ ساله	
۲	۲	-	۶۵	۶۶۴	۴۴۱	۶۰-۶۴ ساله	
۱۴	۵	-	۵۵	۱۶۲	۲۷۰	۶۵ ساله و سیزده ساله	
۱۳	-	-	-	-	۴	شاملین	
۱۴۸	۱۸۹۴	-	۲۶	۶۱۵	۴۵۶۱	مرد	
۲۷	۱۰۰۶	-	۴	۶۶	۱۰۴۸	۱۰-۱۴ ساله	
۴۲	۶۵۱	-	۵	۱۰۷	۸۰۰	۱۵-۱۹ ساله	
۱۰	۱۴۲	-	۲	۱۶۶	۲۲۵	۲۰-۲۴ ساله	
۶	۶۱	-	۲	۲۴۲	۲۱۵	۲۵-۲۹ ساله	
۱۶	۱۹	-	۳	۴۶۲	۴۳۰	۳۰-۳۴ ساله	
۹	۲	-	۱	۶۶۶	۶۶۹	۳۵-۳۹ ساله	
۶	۱	-	۲	۶۶۷	۶۰۶	۴۰-۴۴ ساله	
۷	۲	-	۲	۶۶۹	۶۶۴	۴۵-۴۹ ساله	
۳	۱	-	۲	۶۶۴	۶۸۰	۵۰-۵۴ ساله	
۲	۱	-	۲	۴۴۴	۴۴۷	۵۵-۵۹ ساله	
۲	۱	-	۲	۶۶۷	۶۶۷	۶۰-۶۴ ساله	
۷	۱	-	۲	۶۶۷	۶۶۷	۶۵ ساله و سیزده ساله	
۱۰	۱	-	۲	۶۶۷	۶۶۷	شاملین	
۲	-	-	-	-	۲		
۲۶	۷۷۴	۸	۲۴۰	۶۱۶	۶۵۵	ز	
۱۳	۵۵۵	۲	۲	۵۰	۶۶۲	۱۰-۱۴ ساله	
۸	۱۶۴	۱	۱	۶۶۶	۵۱۰	۱۵-۱۹ ساله	
۱	۱۲	-	۴	۴۱۵	۶۶۲	۲۰-۲۴ ساله	
۱	۸	-	۶	۶۶۱	۶۶۶	۲۵-۲۹ ساله	
۲	۵	-	۶	۶۶۴	۶۰۷	۳۰-۳۴ ساله	
-	-	-	۲	۶۶۵	۶۶۲	۳۵-۳۹ ساله	
۲	۲	-	۱۱	۶۶۴	۶۶۱	۴۰-۴۴ ساله	
۱	۱	-	۱۰	۶۶۶	۶۶۱	۴۵-۴۹ ساله	
-	۱	-	۱۶	۶۶۶	۶۶۱	۵۰-۵۴ ساله	
-	۲	-	۲۰	۶۶	۶۰۶	۵۵-۵۹ ساله	
-	۵	-	۱۳	۸۷	۶۶۶	۶۰-۶۴ ساله	
۲	۴	-	۵۲	۶۶	۶۶	۶۵ ساله و سیزده ساله	
۱	-	-	-	-	۱	شاملین	

جمعیت کل	مردان	زنان	۱۰-۱۴	۱۵-۱۹	۲۰-۲۴	۲۵-۲۹	۳۰-۳۴	۳۵-۳۹	۴۰-۴۴	۴۵-۴۹	۵۰-۵۴	۵۵-۵۹	۶۰-۶۴	۶۵-۶۹	۷۰-۷۴	۷۵-۷۹	۸۰-۸۴	۸۵-۸۹	۹۰-۹۴	۹۵-۹۹
۱۳۶۶	۶۸۰	۶۸۶	۰	۰	۰	۰	۰	۰	۰	۰	۰	۰	۰	۰	۰	۰	۰	۰	۰	۰
۱۳۶۵	۶۸۰	۶۸۶	۰	۰	۰	۰	۰	۰	۰	۰	۰	۰	۰	۰	۰	۰	۰	۰	۰	۰
۱۳۶۴	۶۸۰	۶۸۶	۰	۰	۰	۰	۰	۰	۰	۰	۰	۰	۰	۰	۰	۰	۰	۰	۰	۰
۱۳۶۳	۶۸۰	۶۸۶	۰	۰	۰	۰	۰	۰	۰	۰	۰	۰	۰	۰	۰	۰	۰	۰	۰	۰
۱۳۶۲	۶۸۰	۶۸۶	۰	۰	۰	۰	۰	۰	۰	۰	۰	۰	۰	۰	۰	۰	۰	۰	۰	۰
۱۳۶۱	۶۸۰	۶۸۶	۰	۰	۰	۰	۰	۰	۰	۰	۰	۰	۰	۰	۰	۰	۰	۰	۰	۰
۱۳۶۰	۶۸۰	۶۸۶	۰	۰	۰	۰	۰	۰	۰	۰	۰	۰	۰	۰	۰	۰	۰	۰	۰	۰
۱۳۵۹	۶۸۰	۶۸۶	۰	۰	۰	۰	۰	۰	۰	۰	۰	۰	۰	۰	۰	۰	۰	۰	۰	۰
۱۳۵۸	۶۸۰	۶۸۶	۰	۰	۰	۰	۰	۰	۰	۰	۰	۰	۰	۰	۰	۰	۰	۰	۰	۰
۱۳۵۷	۶۸۰	۶۸۶	۰	۰	۰	۰	۰	۰	۰	۰	۰	۰	۰	۰	۰	۰	۰	۰	۰	۰
۱۳۵۶	۶۸۰	۶۸۶	۰	۰	۰	۰	۰	۰	۰	۰	۰	۰	۰	۰	۰	۰	۰	۰	۰	۰
۱۳۵۵	۶۸۰	۶۸۶	۰	۰	۰	۰	۰	۰	۰	۰	۰	۰	۰	۰	۰	۰	۰	۰	۰	۰
۱۳۵۴	۶۸۰	۶۸۶	۰	۰	۰	۰	۰	۰	۰	۰	۰	۰	۰	۰	۰	۰	۰	۰	۰	۰
۱۳۵۳	۶۸۰	۶۸۶	۰	۰	۰	۰	۰	۰	۰	۰	۰	۰	۰	۰	۰	۰	۰	۰	۰	۰
۱۳۵۲	۶۸۰	۶۸۶	۰	۰	۰	۰	۰	۰	۰	۰	۰	۰	۰	۰	۰	۰	۰	۰	۰	۰
۱۳۵۱	۶۸۰	۶۸۶	۰	۰	۰	۰	۰	۰	۰	۰	۰	۰	۰	۰	۰	۰	۰	۰	۰	۰
۱۳۵۰	۶۸۰	۶۸۶	۰	۰	۰	۰	۰	۰	۰	۰	۰	۰	۰	۰	۰	۰	۰	۰	۰	۰
۱۳۴۹	۶۸۰	۶۸۶	۰	۰	۰	۰	۰	۰	۰	۰	۰	۰	۰	۰	۰	۰	۰	۰	۰	۰
۱۳۴۸	۶۸۰	۶۸۶	۰	۰	۰	۰	۰	۰	۰	۰	۰	۰	۰	۰	۰	۰	۰	۰	۰	۰
۱۳۴۷	۶۸۰	۶۸۶	۰	۰	۰	۰	۰	۰	۰	۰	۰	۰	۰	۰	۰	۰	۰	۰	۰	۰
۱۳۴۶	۶۸۰	۶۸۶	۰	۰	۰	۰	۰	۰	۰	۰	۰	۰	۰	۰	۰	۰	۰	۰	۰	۰
۱۳۴۵	۶۸۰	۶۸۶	۰	۰	۰	۰	۰	۰	۰	۰	۰	۰	۰	۰	۰	۰	۰	۰	۰	۰
۱۳۴۴	۶۸۰	۶۸۶	۰	۰	۰	۰	۰	۰	۰	۰	۰	۰	۰	۰	۰	۰	۰	۰	۰	۰
۱۳۴۳	۶۸۰	۶۸۶	۰	۰	۰	۰	۰	۰	۰	۰	۰	۰	۰	۰	۰	۰	۰	۰	۰	۰
۱۳۴۲	۶۸۰	۶۸۶	۰	۰	۰	۰	۰	۰	۰	۰	۰	۰	۰	۰	۰	۰	۰	۰	۰	۰
۱۳۴۱	۶۸۰	۶۸۶	۰	۰	۰	۰	۰	۰	۰	۰	۰	۰	۰	۰	۰	۰	۰	۰	۰	۰
۱۳۴۰	۶۸۰	۶۸۶	۰	۰	۰	۰	۰	۰	۰	۰	۰	۰	۰	۰	۰	۰	۰	۰	۰	۰

اصل خاندان

پیش و سرزندگی	۱	۲	۳	۴	۵	۶	۷	۸	۹	۱۰	۱۱	۱۲	جمع	پیش و سرزندگی
۱	۲	۳	۴	۵	۶	۷	۸	۹	۱۰	۱۱	۱۲	۱۳	۱۴	۱
مردم	۲۲۶	۱۹۱	۱۳۲	۹۸	۶۱۴	۱۱۴۹	۶۵۲	۵۹۰	۲۵۱	۱۹۱	۵	۲۲۶	۲۲۶	مردم
کمتر از ۱ ساله	۱۲۲	۰	۰	۰	۱۲	۱۰	۲۶	۱۲	۹	۰	۰	۱۲۲	۱۲۲	کمتر از ۱ ساله
۱-۱ ساله	۱۱۲۸	۵۸	۱۱۲	۱۰۲	۱۷۹	۲۰۶	۱۰۲	۱۱۲	۵۸	۱	۰	۱۱۲۸	۱۱۲۸	۱-۱ ساله
۵ ساله	۲۲۶	۴	۲۲	۵۸	۴۵	۵۶	۶۶	۱۵	۴	۱	۰	۲۲۶	۲۲۶	۵ ساله
۶ ساله	۲۲۵	۲	۲۲	۶۸	۶۶	۷۱	۴۸	۱۱	۲	۰	۰	۲۲۵	۲۲۵	۶ ساله
۷ ساله	۲۲۴	۱	۲۰	۷۷	۵۲	۶۶	۴۴	۱۵	۱	۰	۰	۲۲۴	۲۲۴	۷ ساله
۸ ساله	۲۲۱	۲	۲۶	۷۵	۷۱	۷۱	۴۰	۱۹	۲	۰	۰	۲۲۱	۲۲۱	۸ ساله
۹ ساله	۱۱۰	۱	۵	۱۱	۲۴	۲۶	۱۸	۸	۲	۰	۰	۱۱۰	۱۱۰	۹ ساله
۱۰ ساله	۲۴۸	۴	۱۸	۲۶	۲۰	۵۷	۶۵	۴۴	۲۲	۴	۰	۲۴۸	۲۴۸	۱۰ ساله
۱۱ ساله	۱۵۶	۱	۸	۱۲	۲۲	۲۸	۲۲	۱۶	۱۱	۱	۰	۱۵۶	۱۵۶	۱۱ ساله
۱۲ ساله	۲۱۸	۳	۲۰	۲۲	۶۵	۷۵	۴۷	۲۵	۱۹	۳	۱	۲۱۸	۲۱۸	۱۲ ساله
۱۳ ساله	۹۴	۱	۱۴	۱۲	۱۹	۱۳	۱۶	۵	۲	۳	۱	۹۴	۹۴	۱۳ ساله
۱۴ ساله	۱۲۲	۲	۱۲	۲۱	۱۸	۲۰	۱۶	۹	۷	۲	۲	۱۲۲	۱۲۲	۱۴ ساله
۱۵-۱۹ ساله	۸۰۰	۲	۱۲	۲۰	۱۲۷	۱۲۶	۱۰۲	۸۶	۵۲	۲۲	۶	۸۰۰	۸۰۰	۱۵-۱۹ ساله
۲۰-۲۴ ساله	۲۲۵	۴	۲۲	۲۲	۲۸	۲۶	۲۵	۲۸	۲۸	۴۲	۴۱	۲۲۵	۲۲۵	۲۰-۲۴ ساله
۲۵-۲۹ ساله	۲۱۵	۲	۱۴	۲۱	۲۰	۲۶	۲۶	۵۶	۴۰	۴۶	۲۹	۲۱۵	۲۱۵	۲۵-۲۹ ساله
۳۰-۳۴ ساله	۴۱۰	۱	۱۳	۲۱	۲۸	۴۸	۴۸	۷۲	۶۱	۶۶	۳۵	۴۱۰	۴۱۰	۳۰-۳۴ ساله
۳۵-۳۹ ساله	۲۲۹	۱	۱۱	۱۲	۲۲	۲۵	۵۲	۴۸	۲۲	۲۶	۱۱	۲۲۹	۲۲۹	۳۵-۳۹ ساله
۴۰-۴۴ ساله	۲۰۶	۰	۹	۱۸	۲۷	۶۱	۵۶	۲۴	۱۸	۷	۰	۲۰۶	۲۰۶	۴۰-۴۴ ساله
۴۵-۴۹ ساله	۱۷۴	۰	۹	۱۱	۴۲	۲۷	۲۲	۲۶	۱۷	۲	۲	۱۷۴	۱۷۴	۴۵-۴۹ ساله
۵۰-۵۴ ساله	۲۸۰	۰	۱۶	۲۰	۴۴	۶۴	۶۵	۶۶	۶۶	۴	۲	۲۸۰	۲۸۰	۵۰-۵۴ ساله
۵۵-۵۹ ساله	۱۴۷	۰	۱۱	۲۱	۲۶	۲۲	۲۶	۱۱	۹	۰	۱	۱۴۷	۱۴۷	۵۵-۵۹ ساله
۶۰-۶۴ ساله	۲۴۷	۰	۱۴	۱۸	۴۴	۴۶	۲۶	۲۲	۲۰	۱۰	۱	۲۴۷	۲۴۷	۶۰-۶۴ ساله
۶۵ ساله و بیشتر	۱۷۲	۰	۱	۱۴	۲۰	۲۱	۱۹	۲۵	۲۱	۱۴	۲۴	۱۷۲	۱۷۲	۶۵ ساله و بیشتر
شاهد نمی‌شود	۲	۰	۰	۰	۰	۱	۱	۱	۰	۰	۰	۲	۲	شاهد نمی‌شود

شماره معتمد	۱۳	۱۲	۱۱	۱۰	۹	۸	۷	۶	۵	۴	۳	۲	۱	نام و نام خانوادگی
۱	۱۳	۱۲	۱۱	۱۰	۹	۸	۷	۶	۵	۴	۳	۲	۱
۲	۱۳	۱۲	۱۱	۱۰	۹	۸	۷	۶	۵	۴	۳	۲	۱
۳	۱۳	۱۲	۱۱	۱۰	۹	۸	۷	۶	۵	۴	۳	۲	۱
۴	۱۳	۱۲	۱۱	۱۰	۹	۸	۷	۶	۵	۴	۳	۲	۱
۵	۱۳	۱۲	۱۱	۱۰	۹	۸	۷	۶	۵	۴	۳	۲	۱
۶	۱۳	۱۲	۱۱	۱۰	۹	۸	۷	۶	۵	۴	۳	۲	۱
۷	۱۳	۱۲	۱۱	۱۰	۹	۸	۷	۶	۵	۴	۳	۲	۱
۸	۱۳	۱۲	۱۱	۱۰	۹	۸	۷	۶	۵	۴	۳	۲	۱
۹	۱۳	۱۲	۱۱	۱۰	۹	۸	۷	۶	۵	۴	۳	۲	۱
۱۰	۱۳	۱۲	۱۱	۱۰	۹	۸	۷	۶	۵	۴	۳	۲	۱
۱۱	۱۳	۱۲	۱۱	۱۰	۹	۸	۷	۶	۵	۴	۳	۲	۱
۱۲	۱۳	۱۲	۱۱	۱۰	۹	۸	۷	۶	۵	۴	۳	۲	۱
۱۳	۱۳	۱۲	۱۱	۱۰	۹	۸	۷	۶	۵	۴	۳	۲	۱
۱۴	۱۳	۱۲	۱۱	۱۰	۹	۸	۷	۶	۵	۴	۳	۲	۱
۱۵	۱۳	۱۲	۱۱	۱۰	۹	۸	۷	۶	۵	۴	۳	۲	۱
۱۶	۱۳	۱۲	۱۱	۱۰	۹	۸	۷	۶	۵	۴	۳	۲	۱
۱۷	۱۳	۱۲	۱۱	۱۰	۹	۸	۷	۶	۵	۴	۳	۲	۱
۱۸	۱۳	۱۲	۱۱	۱۰	۹	۸	۷	۶	۵	۴	۳	۲	۱
۱۹	۱۳	۱۲	۱۱	۱۰	۹	۸	۷	۶	۵	۴	۳	۲	۱
۲۰	۱۳	۱۲	۱۱	۱۰	۹	۸	۷	۶	۵	۴	۳	۲	۱
۲۱	۱۳	۱۲	۱۱	۱۰	۹	۸	۷	۶	۵	۴	۳	۲	۱
۲۲	۱۳	۱۲	۱۱	۱۰	۹	۸	۷	۶	۵	۴	۳	۲	۱
۲۳	۱۳	۱۲	۱۱	۱۰	۹	۸	۷	۶	۵	۴	۳	۲	۱
۲۴	۱۳	۱۲	۱۱	۱۰	۹	۸	۷	۶	۵	۴	۳	۲	۱
۲۵	۱۳	۱۲	۱۱	۱۰	۹	۸	۷	۶	۵	۴	۳	۲	۱
۲۶	۱۳	۱۲	۱۱	۱۰	۹	۸	۷	۶	۵	۴	۳	۲	۱
۲۷	۱۳	۱۲	۱۱	۱۰	۹	۸	۷	۶	۵	۴	۳	۲	۱
۲۸	۱۳	۱۲	۱۱	۱۰	۹	۸	۷	۶	۵	۴	۳	۲	۱
۲۹	۱۳	۱۲	۱۱	۱۰	۹	۸	۷	۶	۵	۴	۳	۲	۱
۳۰	۱۳	۱۲	۱۱	۱۰	۹	۸	۷	۶	۵	۴	۳	۲	۱
۳۱	۱۳	۱۲	۱۱	۱۰	۹	۸	۷	۶	۵	۴	۳	۲	۱
۳۲	۱۳	۱۲	۱۱	۱۰	۹	۸	۷	۶	۵	۴	۳	۲	۱
۳۳	۱۳	۱۲	۱۱	۱۰	۹	۸	۷	۶	۵	۴	۳	۲	۱
۳۴	۱۳	۱۲	۱۱	۱۰	۹	۸	۷	۶	۵	۴	۳	۲	۱
۳۵	۱۳	۱۲	۱۱	۱۰	۹	۸	۷	۶	۵	۴	۳	۲	۱
۳۶	۱۳	۱۲	۱۱	۱۰	۹	۸	۷	۶	۵	۴	۳	۲	۱
۳۷	۱۳	۱۲	۱۱	۱۰	۹	۸	۷	۶	۵	۴	۳	۲	۱
۳۸	۱۳	۱۲	۱۱	۱۰	۹	۸	۷	۶	۵	۴	۳	۲	۱
۳۹	۱۳	۱۲	۱۱	۱۰	۹	۸	۷	۶	۵	۴	۳	۲	۱
۴۰	۱۳	۱۲	۱۱	۱۰	۹	۸	۷	۶	۵	۴	۳	۲	۱
۴۱	۱۳	۱۲	۱۱	۱۰	۹	۸	۷	۶	۵	۴	۳	۲	۱
۴۲	۱۳	۱۲	۱۱	۱۰	۹	۸	۷	۶	۵	۴	۳	۲	۱
۴۳	۱۳	۱۲	۱۱	۱۰	۹	۸	۷	۶	۵	۴	۳	۲	۱
۴۴	۱۳	۱۲	۱۱	۱۰	۹	۸	۷	۶	۵	۴	۳	۲	۱
۴۵	۱۳	۱۲	۱۱	۱۰	۹	۸	۷	۶	۵	۴	۳	۲	۱
۴۶	۱۳	۱۲	۱۱	۱۰	۹	۸	۷	۶	۵	۴	۳	۲	۱
۴۷	۱۳	۱۲	۱۱	۱۰	۹	۸	۷	۶	۵	۴	۳	۲	۱
۴۸	۱۳	۱۲	۱۱	۱۰	۹	۸	۷	۶	۵	۴	۳	۲	۱
۴۹	۱۳	۱۲	۱۱	۱۰	۹	۸	۷	۶	۵	۴	۳	۲	۱
۵۰	۱۳	۱۲	۱۱	۱۰	۹	۸	۷	۶	۵	۴	۳	۲	۱

شهر ماه ۱۳۶۶

جدول ۱۲- خاتوارهای سایر مسیحتی که در ادارات خاتوار و شهرستانها و بیجاران

میل دکنی

مسیحیان					مجموع					جمع	تعداد ادارات خاتوار
شماره	اندر	اندر	اندر	اندر	شماره	اندر	اندر	اندر	اندر		
۱۲	۱۱	۱۰	۹	۸	۷	۶	۵	۴	۳	۲	۱
				۲۱۵۲	۵۲۴	۲۹۹	۲۱۵	۶۰۷	۱۷	۲۲۷۲	جمع
۲	۴	۱۶	۱۵	۵	۰	۰	۰	۵	۰	۵	اندر
۰	۰	۰	۱	۱۱۱	۰	۰	۷۱	۱۱۷	۴	۱۹۷	اندر
۰	۰	۰	۵	۲۴۰	۰	۲۰	۱۰۲	۱۱۰	۲	۲۳۵	اندر
۰	۰	۲	۶	۲۶۲	۲۹	۴۳	۱۰۴	۶۲	۱	۲۷۰	اندر
۰	۰	۲	۸	۲۴۰	۵۵	۱۳	۱۲۸	۱۰۲	۲	۲۵۰	اندر
۱	۰	۲	۸	۲۲۹	۹۶	۷۱	۱۱۰	۶۷	۱	۳۵۰	اندر
۱	۰	۱	۲۰	۲۰۹	۱۰۵	۲۴	۹۲	۵۵	۵	۲۲۱	اندر
۰	۱	۶	۱۶	۲۲۱	۹۶	۵۸	۵۶	۴۰	۱	۲۵۴	اندر
۰	۰	۰	۱۲	۱۰۹	۶۶	۲۴	۲۴	۱۰	۰	۱۴۲	اندر
۰	۱	۳	۱۱	۶۱	۲۵	۱۵	۲۰	۵	۰	۷۵	اندر
۰	۱	۰	۲	۲۲	۲۵	۱۳	۴	۰	۰	۴۱	اندر
۰	۱	۴	۴	۲۸	۲۷	۱۴	۲	۲	۰	۴۷	اندر و بیجار

شهر ماه ۱۳۶۶

جدول ۱۵- خاتوارهای سایر مسیحتی که در ادارات خاتوار و بیجار و بیجاران

میل دکنی

مسیحیان					مجموع					جمع	تعداد ادارات خاتوار
شماره	اندر	اندر	اندر	اندر	شماره	اندر	اندر	اندر	اندر		
۱۲	۱۱	۱۰	۹	۸	۷	۶	۵	۴	۳	۲	۱
۱۲۷۳	۴۰۵	۵۰۶	۷۲	۱۵	۲۲	۵۱	۱۴۵	۲۷۰	۱۶۹	۲۴۷۲	جمع
۰	۰	۰	۴	۱	۰	۰	۰	۱	۴	۵	اندر
۰	۰	۱۶۴	۲۶	۲	۰	۰	۲	۲۳	۱۶۷	۱۹۲	اندر
۰	۷۹	۱۲۶	۱۷	۸	۰	۱	۴	۲۴	۲۰۶	۲۳۵	اندر
۲۶	۲۸	۱۰۲	۱۲	۰	۰	۲	۷	۴۰	۲۲۰	۲۷۰	اندر
۱۷۲	۱۰۶	۶۰	۶	۲	۰	۲	۱۴	۴۲	۲۹۴	۳۵۰	اندر
۲۵۸	۶۷	۲۰	۵	۰	۲	۵	۲۱	۵۴	۲۶۷	۳۵۰	اندر
۲۷۲	۴۲	۱۵	۲	۰	۲	۱۲	۲۶	۶۱	۲۲۹	۲۲۱	اندر
۲۲۴	۲۶	۴	۰	۰	۶	۱۱	۲۴	۵۴	۱۵۱	۲۵۴	اندر
۱۱۲	۵	۲	۲	۱	۴	۱	۱۲	۲۰	۶۱	۱۴۲	اندر
۷۲	۱	۰	۰	۱	۲	۲	۱۴	۱۵	۲۱	۷۵	اندر
۲۹	۱	۱	۰	۰	۲	۰	۲	۱۲	۲۲	۴۱	اندر
۴۱	۰	۱	۰	۰	۱	۴	۹	۱۲	۲۰	۴۷	اندر و بیجار

در حالت تحصیل							شماره امراد در مخارج او	جمع
شماره و سرشمار	انظر	انظر	انظر	انظر	مخارج	جمع		
۴	۵	۶	۷	۸	۹	۱۰	۱۱	
	۲		۲۰	۲۵	۲۱۸	۱۶۲۲	۲۲۷۲
						۵	۵ انظر
				۱	۲	۱۸۹	۱۹۲ انظر
				۲	۷	۲۲۶	۲۳۵ انظر
				۳	۱۰	۲۵۲	۲۶۰ انظر
				۴	۱۲	۲۶۹	۲۵۰ انظر
				۵	۱۲	۲۶۱	۲۵۰ انظر
	۱	۲	۱۲	۱۲	۳۱	۲۶۵	۲۲۱ انظر
	۱	۶	۱۲	۱۲	۲۲	۱۹۲	۲۵۴ انظر
	۱	۴	۵	۵	۲۲	۹۰	۱۲۷ انظر
	۱	۳	۷	۷	۱۱	۵۱	۷۵ انظر
	۲		۱	۱	۶	۲۲	۴۱ انظر
		۲	۱	۱	۶	۲۱	۴۷ انظر و سرشمار
		۲	۳	۳	۶			

1300	1301	1302	1303	1304	1305	1306	1307	1308	1309	1310	1311	1312	1313	1314	1315	1316	1317	1318	1319	1320
------	------	------	------	------	------	------	------	------	------	------	------	------	------	------	------	------	------	------	------	------

شماره

1321	1322	1323	1324	1325	1326	1327	1328	1329	1330	1331	1332	1333	1334	1335	1336	1337	1338	1339	1340	1341	1342	1343	1344	1345	1346	1347	1348	1349	1350	1351	1352	1353	1354	1355	1356	1357	1358	1359	1360
1	2	3	4	5	6	7	8	9	10	11	12	13	14	15	16	17	18	19	20	21	22	23	24	25	26	27	28	29	30	31	32	33	34	35	36	37	38	39	40

شماره

1361	1362	1363	1364	1365	1366	1367	1368	1369	1370	1371	1372	1373	1374	1375	1376	1377	1378	1379	1380	1381	1382	1383	1384	1385	1386	1387	1388	1389	1390	1391	1392	1393	1394	1395	1396	1397	1398	1399	1400
1	2	3	4	5	6	7	8	9	10	11	12	13	14	15	16	17	18	19	20	21	22	23	24	25	26	27	28	29	30	31	32	33	34	35	36	37	38	39	40

تاریخ: ۱۳۶۵

کاربرد	۱-۳۰ روز	۳۱-۶۰ روز	۶۱-۹۰ روز	۹۱-۱۲۰ روز	بیشتر از ۱۲۰ روز	جمع	شرح	
۱۲	۱۱	۱۰	۹	۸	۷	۶	۱	
			۱	۱۷	۳۴	۱	۵۳	کاربرده غیردوره - از ۱ تا ۱۲
			۱۲	۴۷	۲۰		۸۹	کاربرده نیمه دوره - از ۱۳ تا ۲۴
			۹	۱۶	۳۰		۵۵	کاربرده دوره کوتاه - از ۲۵ تا ۳۶
			۳	۲	۱۱		۱۶	کاربرده بلندمدت - از ۳۷ تا ۴۸
				۲	۱۲		۱۴	کاربرده بسیار بلندمدت - از ۴۹ تا ۶۰
		۱۱	۱۲	۱۱	۴۹		۸۵	کاربرده ماندگار - از ۶۱ تا ۷۲
			۲	۱۵	۲۲		۴۹	کاربرده موقت - از ۷۳ تا ۸۴
				۱۶	۲۷		۴۳	کاربرده موقت - از ۸۵ تا ۹۶
					۲۴		۲۴	کاربرده بسیار ماندگار - از ۹۷ تا ۱۰۸
			۱۲	۲۱	۱۵		۴۸	کاربرده بسیار بلندمدت - از ۱۰۹ تا ۱۲۰
				۱	۴۲		۴۳	کاربرده موقت - از ۱۲۱ تا ۱۳۲
			۱	۱	۱۲		۱۴	کاربرده موقت - از ۱۳۳ تا ۱۴۴

جمع	تعداد	مستأجران	۶-	۹-	۱۲-	۱۵-	۱۸-	۲۱-	۲۴-	۲۷-	۳۰-
۱	۲	۳	۴	۵	۶	۷	۸	۹	۱۰	۱۱	۱۲

مردان

خانوارها	تعداد	مستأجران	۶-	۹-	۱۲-	۱۵-	۱۸-	۲۱-	۲۴-	۲۷-	۳۰-
۱	۲	۳	۴	۵	۶	۷	۸	۹	۱۰	۱۱	۱۲
خانوارهای بی‌سرپرستی	۲۰	۲۰	۰	۰	۰	۰	۰	۰	۰	۰	۰
خانوارهای بی‌سرپرستی	۲۲۶	۲۲۶	۰	۰	۰	۰	۰	۰	۰	۰	۰
خانوارهای شاخصی	۲۶	۲۶	۰	۰	۰	۰	۰	۰	۰	۰	۰
خانوارهای شریکی	۱۳	۱۳	۰	۰	۰	۰	۰	۰	۰	۰	۰
خانوارهای چاروتند	۴۴۰	۴۴۰	۱	۲	۱۱	۱۶	۱۸	۱۲	۱۰	۱۰	۱۰
خانوارهای چاروتند	۵۴	۵۴	۰	۰	۰	۰	۰	۰	۰	۰	۰
خانوارهای چاروتند و نندسوز	۵۷	۵۷	۰	۰	۰	۰	۰	۰	۰	۰	۰
خانوارهای چاروتند	۱۴	۱۴	۰	۰	۰	۰	۰	۰	۰	۰	۰
خانوارهای چاروتند	۵۲	۵۲	۰	۰	۰	۰	۰	۰	۰	۰	۰
خانوارهای چاروتند	۶۱	۶۱	۰	۰	۰	۰	۰	۰	۰	۰	۰
خانوارهای چاروتند	۲۹۷	۲۹۷	۰	۰	۰	۰	۰	۰	۰	۰	۰
خانوارهای چاروتند	۹۴	۹۴	۰	۰	۰	۰	۰	۰	۰	۰	۰
خانوارهای چاروتند	۱۳	۱۳	۰	۰	۰	۰	۰	۰	۰	۰	۰
خانوارهای چاروتند	۱۵	۱۵	۰	۰	۰	۰	۰	۰	۰	۰	۰
خانوارهای چاروتند	۶۶	۶۶	۰	۰	۰	۰	۰	۰	۰	۰	۰
خانوارهای چاروتند	۲۰	۲۰	۰	۰	۰	۰	۰	۰	۰	۰	۰
خانوارهای چاروتند	۱۶	۱۶	۰	۰	۰	۰	۰	۰	۰	۰	۰
خانوارهای چاروتند	۱۴۰	۱۴۰	۰	۰	۰	۰	۰	۰	۰	۰	۰
خانوارهای چاروتند	۱۶۰	۱۶۰	۰	۰	۰	۰	۰	۰	۰	۰	۰
خانوارهای چاروتند	۵۳	۵۳	۰	۰	۰	۰	۰	۰	۰	۰	۰
خانوارهای چاروتند	۲۴	۲۴	۰	۰	۰	۰	۰	۰	۰	۰	۰
خانوارهای چاروتند	۱۱۱	۱۱۱	۰	۰	۰	۰	۰	۰	۰	۰	۰
خانوارهای چاروتند	۴۸	۴۸	۰	۰	۰	۰	۰	۰	۰	۰	۰
خانوارهای چاروتند	۹۹	۹۹	۰	۰	۰	۰	۰	۰	۰	۰	۰

زنان

خانوارها	تعداد	مستأجران	۶-	۹-	۱۲-	۱۵-	۱۸-	۲۱-	۲۴-	۲۷-	۳۰-
۱	۲	۳	۴	۵	۶	۷	۸	۹	۱۰	۱۱	۱۲
خانوارهای بی‌سرپرستی	۲۰	۲۰	۰	۰	۰	۰	۰	۰	۰	۰	۰
خانوارهای بی‌سرپرستی	۲۲۶	۲۲۶	۰	۰	۰	۰	۰	۰	۰	۰	۰
خانوارهای شاخصی	۲۶	۲۶	۰	۰	۰	۰	۰	۰	۰	۰	۰
خانوارهای شریکی	۱۳	۱۳	۰	۰	۰	۰	۰	۰	۰	۰	۰
خانوارهای چاروتند	۴۴۰	۴۴۰	۱	۲	۱۱	۱۶	۱۸	۱۲	۱۰	۱۰	۱۰
خانوارهای چاروتند	۵۴	۵۴	۰	۰	۰	۰	۰	۰	۰	۰	۰
خانوارهای چاروتند و نندسوز	۵۷	۵۷	۰	۰	۰	۰	۰	۰	۰	۰	۰
خانوارهای چاروتند	۱۴	۱۴	۰	۰	۰	۰	۰	۰	۰	۰	۰
خانوارهای چاروتند	۴۸	۴۸	۰	۰	۰	۰	۰	۰	۰	۰	۰
خانوارهای چاروتند	۶۰	۶۰	۰	۰	۰	۰	۰	۰	۰	۰	۰
خانوارهای چاروتند	۲۹۷	۲۹۷	۰	۰	۰	۰	۰	۰	۰	۰	۰
خانوارهای چاروتند	۹۴	۹۴	۰	۰	۰	۰	۰	۰	۰	۰	۰

اصل ۳۳۳

ردیف	۲۷- ۳۳۲۷۶۶	۲۸- ۳۳۲۷۶۷	۲۹- ۳۳۲۷۶۸	۳۰- ۳۳۲۷۶۹	۳۱- ۳۳۲۷۷۰	۳۲- ۳۳۲۷۷۱	۳۳- ۳۳۲۷۷۲	۳۴- ۳۳۲۷۷۳	تفاوت	مجموع	۴۴	شرح	
۱	۲	۳	۴	۵	۶	۷	۸	۹	۱۰	۱۱	۱۲	۱	
											۲۹	۲۲	خاتمه اسناد و کتابخانه - از ۱۸
											۳۰	۳۰	خاتمه اسناد و کتابخانه
											۳۱	۳۱	خاتمه اسناد و کتابخانه
											۳۲	۳۰	خاتمه اسناد و کتابخانه
											۳۳	۳۱	خاتمه اسناد و کتابخانه
											۳۴	۳۰	خاتمه اسناد و کتابخانه
											۳۵	۳۰	خاتمه اسناد و کتابخانه
											۳۶	۳۰	خاتمه اسناد و کتابخانه
											۳۷	۳۲	خاتمه اسناد و کتابخانه
											۳۸	۳۲	خاتمه اسناد و کتابخانه
											۳۹	۳۳	خاتمه اسناد و کتابخانه
											۴۰	۳۳	خاتمه اسناد و کتابخانه
											۴۱	۳۳	خاتمه اسناد و کتابخانه

مهر ۱۳۶۵

مجموع	۱-	۲-	۳-	۴-	۵-	۶-	۷-	۸-	۹-	۱۰-	مجموع	میانگین	جمع	تعداد
۱۳	۱	۲	۳	۴	۵	۶	۷	۸	۹	۱۰	۱۳۶۵	۱۳۶۵	۲	۲

کشور

مجموع	۱-	۲-	۳-	۴-	۵-	۶-	۷-	۸-	۹-	۱۰-	مجموع	میانگین	جمع	تعداد
۱۳	۱	۲	۳	۴	۵	۶	۷	۸	۹	۱۰	۲۲۷۷	۲۲۷۷	۲	۲
۱۳۶۵	۱	۱	۱	۱	۱	۱	۱	۱	۱	۱	۲۲۷۷	۲۲۷۷	۲	۲
۲۰	۲۰	۲۰	۲۰	۲۰	۲۰	۲۰	۲۰	۲۰	۲۰	۲۰	۲۰	۲۰	۲۰	۲۰
۲۶	۲۶	۲۶	۲۶	۲۶	۲۶	۲۶	۲۶	۲۶	۲۶	۲۶	۲۶	۲۶	۲۶	۲۶
۱۲	۱۲	۱۲	۱۲	۱۲	۱۲	۱۲	۱۲	۱۲	۱۲	۱۲	۱۲	۱۲	۱۲	۱۲
۴۲۷	۴۴۰	۴۲۷	۴۲۷	۴۲۷	۴۲۷	۴۲۷	۴۲۷	۴۲۷	۴۲۷	۴۲۷	۴۲۷	۴۲۷	۴۲۷	۴۲۷
۵۴	۵۴	۵۴	۵۴	۵۴	۵۴	۵۴	۵۴	۵۴	۵۴	۵۴	۵۴	۵۴	۵۴	۵۴
۵۷	۵۷	۵۷	۵۷	۵۷	۵۷	۵۷	۵۷	۵۷	۵۷	۵۷	۵۷	۵۷	۵۷	۵۷
۱۴	۱۴	۱۴	۱۴	۱۴	۱۴	۱۴	۱۴	۱۴	۱۴	۱۴	۱۴	۱۴	۱۴	۱۴
۵۸	۵۲	۵۸	۵۸	۵۸	۵۸	۵۸	۵۸	۵۸	۵۸	۵۸	۵۸	۵۸	۵۸	۵۸
۶۰	۶۱	۶۰	۶۰	۶۰	۶۰	۶۰	۶۰	۶۰	۶۰	۶۰	۶۰	۶۰	۶۰	۶۰
۲۶۷	۲۶۷	۲۶۷	۲۶۷	۲۶۷	۲۶۷	۲۶۷	۲۶۷	۲۶۷	۲۶۷	۲۶۷	۲۶۷	۲۶۷	۲۶۷	۲۶۷
۶۴	۶۴	۶۴	۶۴	۶۴	۶۴	۶۴	۶۴	۶۴	۶۴	۶۴	۶۴	۶۴	۶۴	۶۴
۶۲	۶۲	۶۲	۶۲	۶۲	۶۲	۶۲	۶۲	۶۲	۶۲	۶۲	۶۲	۶۲	۶۲	۶۲
۶۵	۶۵	۶۵	۶۵	۶۵	۶۵	۶۵	۶۵	۶۵	۶۵	۶۵	۶۵	۶۵	۶۵	۶۵
۶۹	۶۹	۶۹	۶۹	۶۹	۶۹	۶۹	۶۹	۶۹	۶۹	۶۹	۶۹	۶۹	۶۹	۶۹
۲۰	۲۰	۲۰	۲۰	۲۰	۲۰	۲۰	۲۰	۲۰	۲۰	۲۰	۲۰	۲۰	۲۰	۲۰
۱۶	۱۶	۱۶	۱۶	۱۶	۱۶	۱۶	۱۶	۱۶	۱۶	۱۶	۱۶	۱۶	۱۶	۱۶
۱۴۰	۱۴۰	۱۴۰	۱۴۰	۱۴۰	۱۴۰	۱۴۰	۱۴۰	۱۴۰	۱۴۰	۱۴۰	۱۴۰	۱۴۰	۱۴۰	۱۴۰
۱۶۰	۱۶۰	۱۶۰	۱۶۰	۱۶۰	۱۶۰	۱۶۰	۱۶۰	۱۶۰	۱۶۰	۱۶۰	۱۶۰	۱۶۰	۱۶۰	۱۶۰
۵۲	۵۲	۵۲	۵۲	۵۲	۵۲	۵۲	۵۲	۵۲	۵۲	۵۲	۵۲	۵۲	۵۲	۵۲
۲۴	۲۴	۲۴	۲۴	۲۴	۲۴	۲۴	۲۴	۲۴	۲۴	۲۴	۲۴	۲۴	۲۴	۲۴
۱۱۱	۱۱۱	۱۱۱	۱۱۱	۱۱۱	۱۱۱	۱۱۱	۱۱۱	۱۱۱	۱۱۱	۱۱۱	۱۱۱	۱۱۱	۱۱۱	۱۱۱
۴۸	۴۸	۴۸	۴۸	۴۸	۴۸	۴۸	۴۸	۴۸	۴۸	۴۸	۴۸	۴۸	۴۸	۴۸
۶۶	۶۶	۶۶	۶۶	۶۶	۶۶	۶۶	۶۶	۶۶	۶۶	۶۶	۶۶	۶۶	۶۶	۶۶

شهر

مجموع	۱-	۲-	۳-	۴-	۵-	۶-	۷-	۸-	۹-	۱۰-	مجموع	میانگین	جمع	تعداد
۱۳	۱	۲	۳	۴	۵	۶	۷	۸	۹	۱۰	۲۲۷۷	۲۲۷۷	۲	۲
۱۳۶۵	۱	۱	۱	۱	۱	۱	۱	۱	۱	۱	۲۲۷۷	۲۲۷۷	۲	۲
۲۰	۲۰	۲۰	۲۰	۲۰	۲۰	۲۰	۲۰	۲۰	۲۰	۲۰	۲۰	۲۰	۲۰	۲۰
۲۶	۲۶	۲۶	۲۶	۲۶	۲۶	۲۶	۲۶	۲۶	۲۶	۲۶	۲۶	۲۶	۲۶	۲۶
۱۲	۱۲	۱۲	۱۲	۱۲	۱۲	۱۲	۱۲	۱۲	۱۲	۱۲	۱۲	۱۲	۱۲	۱۲
۴۴۰	۴۴۰	۴۴۰	۴۴۰	۴۴۰	۴۴۰	۴۴۰	۴۴۰	۴۴۰	۴۴۰	۴۴۰	۴۴۰	۴۴۰	۴۴۰	۴۴۰
۵۴	۵۴	۵۴	۵۴	۵۴	۵۴	۵۴	۵۴	۵۴	۵۴	۵۴	۵۴	۵۴	۵۴	۵۴
۵۷	۵۷	۵۷	۵۷	۵۷	۵۷	۵۷	۵۷	۵۷	۵۷	۵۷	۵۷	۵۷	۵۷	۵۷
۱۴	۱۴	۱۴	۱۴	۱۴	۱۴	۱۴	۱۴	۱۴	۱۴	۱۴	۱۴	۱۴	۱۴	۱۴
۵۲	۵۲	۵۲	۵۲	۵۲	۵۲	۵۲	۵۲	۵۲	۵۲	۵۲	۵۲	۵۲	۵۲	۵۲
۶۱	۶۱	۶۱	۶۱	۶۱	۶۱	۶۱	۶۱	۶۱	۶۱	۶۱	۶۱	۶۱	۶۱	۶۱
۲۶۷	۲۶۷	۲۶۷	۲۶۷	۲۶۷	۲۶۷	۲۶۷	۲۶۷	۲۶۷	۲۶۷	۲۶۷	۲۶۷	۲۶۷	۲۶۷	۲۶۷
۶۴	۶۴	۶۴	۶۴	۶۴	۶۴	۶۴	۶۴	۶۴	۶۴	۶۴	۶۴	۶۴	۶۴	۶۴

ردیف	۱۳۶۱	۱۳۶۰	۱۳۵۹	۱۳۵۸	۱۳۵۷	۱۳۵۶	۱۳۵۵	۱۳۵۴	مجموع	نوع اشتغال	جمع	توضیح	
۱	۱۳	۱۱	۱۰	۹	۸	۷	۶	۵	۴	۳	۲	۱	
۱	.	.	.	۱	۱	۲۲	۲۱	طبقه غیرموقت - آزاد
۲	.	.	.	۱۲	۱۷	۲۰	.	۱	۱	.	۱۵	طبقه غیرموقت - وابسته
۳	.	.	.	۹	۱۶	۱۰	.	.	۱	.	۱۹	طبقه غیرموقت - وابسته
۴	.	.	.	۱	۲	۱۵	.	۱	.	۱	۲۰	طبقه موقت - آزاد
۵	۲	۱	۳	طبقه موقت - وابسته
۶	۲	۱	۳	طبقه موقت - وابسته
۷	.	۱۱	۱۲	۱۰	۲۸	.	.	۱	.	.	۱۵۰	طبقه موقت - وابسته
۸	.	.	.	۲	۱۵	۲۲	۱۶۰	طبقه موقت - وابسته
۹	۱۶	۲۷	۵۲	طبقه موقت - وابسته
۱۰	۲۱	۲۱	۲۱	طبقه موقت - وابسته
۱۱	.	.	۲۰	۲۰	۱۵	.	.	۱	۲	۲	۱۱۱	طبقه موقت - وابسته
۱۲	.	.	.	۱	۱۷	۱۸	طبقه موقت - وابسته
۱۳	.	.	.	۱	۱	۹۷	۹۹	طبقه موقت - وابسته

تیرماه

سال	۱۳۶۵	۱۳۶۴	۱۳۶۳	۱۳۶۲	۱۳۶۱	۱۳۶۰	۱۳۵۹	۱۳۵۸	مجموع	مجموع	شرح
میلیارد ریال	۱۳۶۵	۱۳۶۴	۱۳۶۳	۱۳۶۲	۱۳۶۱	۱۳۶۰	۱۳۵۹	۱۳۵۸	۱۳۶۰-۶۵	۱۳۶۰-۵۸	
۱۳	۱۱	۱۰	۹	۸	۷	۶	۵	۴	۴	۳	۱
•	۷۱۸	۷۵۷	۱۵۰۶	۱۱۰۰۱	۲۲۶۵۲	۲۵۲۸	۴۹۲۶	۶۶	۱۷	۸۴۴۹۱	دامنه‌های ساختمانی دولتی
•	۱۷۸	۱۰۰	۴۹۲	۱۱۱۱۸	۱۱۸۰۴	۶۱۱	۱۸۱۱	۲۰	۱۰	۲۱۱۵۵	گومفتدی بره
•	۹۰	۱۵۰	۸۹۷	۲۲۷۹۲	۲۱۱۱۹	۱۹۲۰	۲۹۹۲	۲۵	۱۶	۵۱۵۶۰	بزرگسالان
•	•	۲	۱۱۵	۱۰۲۷	۴۶۵	۱۲	۱۲۰	۴	۱	۱۷۴۶	خانوار و مسکن
•	•	•	۱	۱۴	۱۵	۵	۲	•	•	۴۷	خانوار میانی و پاره‌خانوار میانی
•	•	•	•	•	۱	•	•	•	•	۱	فقر و پاره‌خانوار
•	•	•	•	۴۵۲	•	•	•	•	•	۴۵۲	دامنه‌های ساختمانی غیر دولتی
•	•	•	•	۱۲۷	•	•	•	•	•	۱۲۷	گومفتدی بره
•	•	•	•	۶۰۰	•	•	•	•	•	۶۰۰	بزرگسالان
•	•	•	•	۱۴	•	•	•	•	•	۱۴	خانوار و مسکن
•	•	•	•	۱	•	•	•	•	•	۱	خانوار میانی و پاره‌خانوار میانی
•	•	•	•	•	•	•	•	•	•	•	فقر و پاره‌خانوار
•	•	•	•	۶۱	۱۵۸۲	۴۲۲	۱۰	•	•	۵۰۷۷	دامنه‌های ساختمانی غیر دولتی
•	•	•	•	۲۵	۱۵۱۱	۱۵	•	•	•	۱۵۶۱	گومفتدی بره
•	•	•	•	۲۵	۱۶۶۶	۴۰۴	۱۰	•	•	۲۴۲۵	بزرگسالان
•	•	•	•	۱	۲۲	۲	•	•	•	۲۶	خانوار و مسکن
•	•	•	•	•	۲	۱	•	•	•	۴	خانوار میانی و پاره‌خانوار میانی
•	•	•	•	•	۱	•	•	•	•	۱	فقر و پاره‌خانوار
•	•	•	•	۱۰۲۸	۲۵۴	•	•	•	•	۱۲۸۲	دامنه‌های ساختمانی غیر دولتی
•	•	•	•	۲۷۰	۱۲۸	•	•	•	•	۴۹۸	گومفتدی بره
•	•	•	•	۲۵۱	۱۲۱	•	•	•	•	۷۲۸	بزرگسالان
•	•	•	•	۴	•	•	•	•	•	۴	خانوار و مسکن
•	•	•	•	•	۲	•	•	•	•	۲	خانوار میانی و پاره‌خانوار میانی
•	•	•	•	•	•	•	•	•	•	•	فقر و پاره‌خانوار
•	•	•	•	۱۵۴	•	•	•	•	•	۱۵۴	دامنه‌های ساختمانی غیر دولتی
•	•	•	•	۱۶	•	•	•	•	•	۱۶	گومفتدی بره
•	•	•	•	۱۲۴	•	•	•	•	•	۱۲۲	بزرگسالان
•	•	•	•	۱۲	•	•	•	•	•	۱۲	خانوار و مسکن
•	•	•	•	•	•	•	•	•	•	•	خانوار میانی و پاره‌خانوار میانی
•	•	•	•	•	•	•	•	•	•	•	فقر و پاره‌خانوار
•	•	•	•	۱۰۲۷۶	۴۲۲	۲۸۱	۲۲۵۵	۶۶	۱۷	۱۹۰۲۴	دامنه‌های ساختمانی غیر دولتی
•	•	•	•	۵۱۰۷	۱۷۵۱	۲۲	۱۲۲۲	۲۰	۱۰	۱۶۵۱	گومفتدی بره
•	•	•	•	۵۰۲۴	۱۶۶۶	۲۵۱	۱۸۲۸	۲۵	۱۶	۱۰۲۰۰	بزرگسالان
•	•	•	•	۱۷۴	۱۹۰	۴	۶۴	۴	۱	۴۷	خانوار و مسکن
•	•	•	•	۴	۸	۴	•	•	•	۱۶	خانوار میانی و پاره‌خانوار میانی

میل خلکی

شرح	مبلغ	تحت‌الاجراء								
		۱-۰	۱-۱	۱-۲	۱-۳	۱-۴	۱-۵	۱-۶	۱-۷	
فقر و بیوه فقر										
وام‌های بانکی به چنانگ	۹۳۹		۲۹۹	۵۳۶	۱۰					
گرمخانه‌داری	۲۰		۲۰							
سزومزخانه	۷۵۲		۲۹۲	۴۴۷	۱۲					
کوارخانه	۱۶۵		۸۶	۷۷	۲					
کارمندان و بیوه کارمندان	۳			۳						
فقر و بیوه فقر										
وام‌های بانکی به سزومزخانه	۱۷۳۳		۳۰۹	۹۰۴		۳۰				
گرمخانه‌داری	۱۹۱		۷۲	۱۰۰		۱۰				
سزومزخانه	۶۷۹		۱۳۹	۴۰۰		۱۰				
کوارخانه	۲۱		۱۷	۴						
کارمندان و بیوه کارمندان	۲			۲						
فقر و بیوه فقر										
وام‌های بانکی به سزومزخانه	۶۰۴			۱۸۹		۱۱۵				
گرمخانه‌داری	۲۴۴			۲۴۴						
سزومزخانه	۲۴۴			۲۳۹		۱۱۵				
کوارخانه	۱۶			۱۶						
کارمندان و بیوه کارمندان										
فقر و بیوه فقر										
وام‌های بانکی به گرمخانه‌داری	۶۱۲		۶۱	۴۹	۳۱۱	۲۸۰	۱۰			
گرمخانه‌داری	۲۰۶				۲۷	۱۱۲				
سزومزخانه	۱۷۸				۴۲	۲۰۰	۲۶۲	۳۲		
کوارخانه	۲۵				۳	۱۰				
کارمندان و بیوه کارمندان										
فقر و بیوه فقر										
وام‌های بانکی به سزومزخانه	۱۷۴۰			۱۷۱۹		۲۱				
گرمخانه‌داری	۴۵۶			۴۴۶		۱۰				
سزومزخانه	۱۳۰۰			۱۱۶۰		۱۰				
کوارخانه	۸۴			۸۲		۲				
کارمندان و بیوه کارمندان										
فقر و بیوه فقر										
وام‌های بانکی به گرمخانه‌داری	۱۸۷۸۳			۱۸۱۹		۱۷۶۴				
گرمخانه‌داری	۶۱۲۲			۶۰۰		۵۱۰				
سزومزخانه	۳۷۵۳۷			۳۶۶۱		۳۱۶۶				
کوارخانه	۱۱۰			۱۰۸						

اشل خطکی

شماره زمین	۲۷-	۲۶-	۲۵-	۱۸-	۱۷-	۱۶-	۹-	۷-	شماره زمین	شرح
۱۳۳۳۰۰	۳۳۳۳۳۳	۳۳۳۳۳۳	۳۳۳۳۳۳	۳۳۳۳۳۳	۳۳۳۳۳۳	۳۳۳۳۳۳	۳۳۳۳۳۳	۳۳۳۳۳۳	۳۳۳۳۳۳	۱
										کشور میوه گناو صیفی
										کشور میوه گناو
				۳۵	۳۱۴۲	۳۱۰				دامهای طابره مدنی تکسر محلی است
				۱۵	۳۱۵	۳۲				گوماندوز میوه
				۶۵	۳۱۱	۳۷۵				میوه میز گناوه
				۴	۳۳۶	۳۸				کشور گوماندوز
				۱						کشور میوه میوه گناو صیفی
										کشور میوه گناو
				۷	۳۳۸	۸۰۶	۳۵۶			دامهای طابره مدنی تکسر محلی است
					۵۰۱	۳۳۸	۳۰			گوماندوز میوه
				۷	۳۳۰	۴۷۵	۳۶۵			میوه میز گناوه
					۲	۳	۱			کشور گوماندوز
										کشور میوه میوه گناو صیفی
										کشور میوه گناو
	۳۱۸			۳۳۲	۳۳	۵۴۱				دامهای طابره مدنی تکسر محلی است
	۳۳۸			۳۰	۴۰	۳۱۰				گوماندوز میوه
	۳۰			۳۳۸	۳۳۰	۴۳۱				میوه میز گناوه
				۳۱	۳					کشور گوماندوز
										کشور میوه میوه گناو صیفی
										کشور میوه گناو
				۱۰۳۱	۳۰۰					دامهای طابره مدنی تکسر محلی است
				۳۳۱	۳۳					گوماندوز میوه
				۳۳۱	۳۳					میوه میز گناوه
				۳۳	۳					کشور گوماندوز
				۱	۳					کشور میوه میوه گناو صیفی
										کشور میوه گناو
		۵۱	۱۰۶	۴۰۳	۳۰					دامهای طابره مدنی تکسر محلی است
		۴۰	۴۳	۳۰۳	۳۰					گوماندوز میوه
		۴۰	۵۶	۳۸۸	۱۰					میوه میز گناوه
		۱	۳	۳۳						کشور گوماندوز
										کشور میوه میوه گناو صیفی
										کشور میوه گناو
				۴۵۷	۳۳۳					دامهای طابره مدنی تکسر محلی است
				۳۴۱	۳۳					گوماندوز میوه
				۳۳۱	۳۳					میوه میز گناوه

ایمنی دولتی

ردیف	۶۰۰	۶۱۰	۶۲۰	۶۳۰	۶۴۰	۶۵۰	۶۶۰	۶۷۰	۶۸۰	۶۹۰	جمع	شرح
۱	۲	۳	۴	۵	۶	۷	۸	۹	۱۰	۱۱	۱۲	۱۳
					۲۰	۱					۳۶	کار و کسالت
												کار و کسالت بجهت کارمندان
												گترو بودجه گترو
											۴۷۱۲	دامکاران بازنشسته
			۱۸۰	۴۵۰	۱۲۰۵	۲۲۹	۳۲	۱۶۵۲			۱۲۲۵	گترو بودجه بجهت
			۷۰	۲۶۰	۸۵۲	۶۵		۱۸۸			۲۵۲۲	مزد و کسالت
			۷۰	۲۶۰	۸۵۰	۲۲۱	۲۰	۱۱۴۱			۴۴	کار و کسالت
					۱۲	۲		۲۱			۲	کار و کسالت بجهت کارمندان
								۲				گترو بودجه گترو
											۴۱۲۵	دامکاران بازنشسته
					۲۲۹۰	۱۲۲		۴			۲۱۵۶	گترو بودجه بجهت
					۲۲۵۲	۲۱۹					۱۶۵۱	مزد و کسالت
					۱۵۸۸	۲۵۴		۴			۶۷	کار و کسالت
					۱۸	۱۸					۱	کار و کسالت بجهت کارمندان
					۱							گترو بودجه گترو
											۱۰۲	دامکاران بازنشسته
					۱۰۲						۲۲۱	گترو بودجه بجهت
					۲۴۶						۶۰۸	مزد و کسالت
					۳۰۸						۵۲	کار و کسالت
					۵۷						۲	کار و کسالت بجهت کارمندان
												گترو بودجه گترو
											۱۷۱	دامکاران بازنشسته
					۲۷۱						۱۹۰	گترو بودجه بجهت
					۱۶۰						۴۴۵	مزد و کسالت
					۱۶۵						۲۶	کار و کسالت
					۲۶							کار و کسالت بجهت کارمندان
												گترو بودجه گترو
											۸۸۸۵	دامکاران بازنشسته
				۲۲۰	۲۱۵۲	۴۲۲۷	۲۸۴				۲۲۰۶	گترو بودجه بجهت
				۸۰	۱۲۸۲	۲۸۹۱	۲۴۴				۴۱۸۱	مزد و کسالت
			۱۱۰	۲۱۷۱	۲۴۲۲	۴۸۰						کار و کسالت
												کار و کسالت بجهت کارمندان
												گترو بودجه گترو
											۱۸۲۵	دامکاران بازنشسته
					۱۸۲۵						۲۷۷	گترو بودجه بجهت

در کل

شماره پرونده	۲۳۰۰	۲۴۰۰	۲۵۰۰	۲۶۰۰	۲۷۰۰	۲۸۰۰	۲۹۰۰	۳۰۰۰	مستحقان	مجموع	شرح
و بهای	۳۳۲۶۶	۳۳۲۶۶	۳۳۲۶۶	۳۳۲۶۶	۳۳۲۶۶	۳۳۲۶۶	۳۳۲۶۶	۳۳۲۶۶	۳۳۲۶۶	۳۳۲۶۶	
۳۲	۱۱	۱۰	۹	۸	۷	۶	۵	۴	۳	۲	۱
				۳۰۶۲						۱۰۶۲	میزبانی خانه
				۲۱						۲۱	کار و کوشش
											کار و کوشش و بهره کار و کوشش
											فشار و بهره فشار
				۲۱۰۸		۸۲				۲۱۹۰	کار و کوشش و بهره کار و کوشش
				۵۳۰		۲۰				۵۵۰	کار و کوشش و بهره
				۱۵۰۲		۶۰				۱۵۶۲	میزبانی خانه
				۷۵		۲				۷۷	کار و کوشش
				۱						۱	کار و کوشش و بهره کار و کوشش
											فشار و بهره فشار

شماره خانوار	شماره استان						جمع	مجموع	شماره خانوار
	۱	۲	۳	۴	۵	۶			
	۱۳۵۳								
							۲۲۷۰	۲۲۷۰	جمع
۱				۶	۲		۵	۵	خانوار ۱
۲				۱			۱۹۱	۱۹۲	خانوار ۲
۳				۷			۲۲۲	۲۲۵	خانوار ۳
۴				۱	۱		۲۶۸	۲۷۰	خانوار ۴
۵							۲۵۰	۲۵۰	خانوار ۵
۶				۱			۲۴۹	۲۵۰	خانوار ۶
۷				۲			۲۱۹	۲۲۱	خانوار ۷
۸				۱	۱		۲۵۲	۲۵۴	خانوار ۸
۹							۱۲۳	۱۲۲	خانوار ۹
۱۰					۱		۲۴	۲۵	خانوار ۱۰
۱۱							۴۱	۴۱	خانوار ۱۱
۱۲							۴۷	۴۷	خانوار ۱۲
	۱۳۵۴								
							۲۲۷۲	۲۲۷۲	جمع
۱				۲	۲		۵	۵	خانوار ۱
۲				۱۶	۱۲		۱۱۰	۱۱۲	خانوار ۲
۳				۲۲	۸۹		۱۱۴	۲۲۵	خانوار ۳
۴				۲۸	۱۱۰		۱۲۶	۲۷۰	خانوار ۴
۵				۲۲	۱۳۶		۱۵۲	۲۵۰	خانوار ۵
۶				۵۵	۱۴۶		۱۴۶	۲۵۰	خانوار ۶
۷				۴۸	۱۲۶		۱۲۶	۲۲۱	خانوار ۷
۸				۴۴	۱۰۲		۱۲	۲۵۴	خانوار ۸
۹				۱۲	۶۱		۴۰	۱۱۲	خانوار ۹
۱۰				۱۷	۲۴		۲۰	۲۵	خانوار ۱۰
۱۱				۴	۶۶		۱۲	۴۱	خانوار ۱۱
۱۲				۱	۱۵		۱۵	۴۷	خانوار ۱۲

شرح اقسامات کارخانه		مبلغ	شرح
مبلغ اقسامات	مبلغ اقسامات		
۱	۲	۳	۴

ایران اول شهریور

۲۲۱۰	۱۷	۲۲۷۲	کارخانه سیمان آریه
۲۰	۰	۲۰	کارخانه سیمان آریه
۲۲۱	۰	۲۲۱	کارخانه سیمان آریه
۲۱	۰	۲۱	کارخانه سیمان آریه
۱۲	۰	۱۲	کارخانه سیمان آریه
۴۲۷	۲	۴۴۰	کارخانه سیمان آریه
۵۴	۰	۵۴	کارخانه سیمان آریه
۵۷	۰	۵۷	کارخانه سیمان آریه
۱۴	۰	۱۴	کارخانه سیمان آریه
۴۸	۴	۵۲	کارخانه سیمان آریه
۶۰	۱	۶۱	کارخانه سیمان آریه
۲۱۷	۰	۲۱۷	کارخانه سیمان آریه
۱۴	۰	۱۴	کارخانه سیمان آریه
۱۲	۰	۱۲	کارخانه سیمان آریه
۹۵	۰	۹۵	کارخانه سیمان آریه
۶۶	۰	۶۶	کارخانه سیمان آریه
۲۰	۰	۲۰	کارخانه سیمان آریه
۱۲	۱	۱۳	کارخانه سیمان آریه
۱۴۰	۰	۱۴۰	کارخانه سیمان آریه
۱۶۰	۰	۱۶۰	کارخانه سیمان آریه
۵۲	۰	۵۲	کارخانه سیمان آریه
۲۴	۰	۲۴	کارخانه سیمان آریه
۱۱۱	۰	۱۱۱	کارخانه سیمان آریه
۴۸	۰	۴۸	کارخانه سیمان آریه
۹۹	۰	۹۹	کارخانه سیمان آریه

ایران اول شهریور

۲۲۱	۱۷	۲۲۷۲	کارخانه سیمان آریه
۲۰	۰	۲۰	کارخانه سیمان آریه
۲۲۱	۰	۲۲۱	کارخانه سیمان آریه
۲۱	۰	۲۱	کارخانه سیمان آریه
۱۲	۰	۱۲	کارخانه سیمان آریه
۴۲۷	۲	۴۴۰	کارخانه سیمان آریه
۵۴	۰	۵۴	کارخانه سیمان آریه
۵۷	۰	۵۷	کارخانه سیمان آریه
۱۴	۰	۱۴	کارخانه سیمان آریه
۴۸	۴	۵۲	کارخانه سیمان آریه
۶۰	۱	۶۱	کارخانه سیمان آریه
۲۱۷	۰	۲۱۷	کارخانه سیمان آریه
۱۴	۰	۱۴	کارخانه سیمان آریه

شرح فعالیتها			۴۴۴	شرح
ساخته‌اند و در دست	نظارت بر پیشرفت	نظارت ساختمان		
۴	۳	۲	۱	۱
۰	۲۴	۳۹	۶۳	خانوارهای غیر کثرت خانوار
۰	۰	۲۵	۹۵	خانوارهای آب‌پاشی
۰	۰	۶۶	۶۹	خانوارهای غیر کثرت
۱	۰	۱۹	۲۰	خانوارهای کثرت
۰	۴	۱۲	۱۶	خانوارهای کثرت
۰	۶	۱۳۱	۱۴۰	خانوارهای کثرت
۰	۰	۱۶۰	۱۶۰	خانوارهای کثرت
۰	۰	۵۲	۵۲	خانوارهای کثرت
۰	۰	۲۴	۲۴	خانوارهای کثرت
۱	۳	۱۰۲	۱۱۱	خانوارهای کثرت
۰	۰	۴۸	۴۸	خانوارهای کثرت
۰	۰	۱۹	۱۹	خانوارهای کثرت

خانوارهای کثرت	خانوارهای آب‌پاشی	خانوارهای غیر کثرت	خانوارهای کثرت	۴۴۴	شرح

۲۲۴۲	۰	۰	۰	۲۲۴۲	خانوارهای کثرت
۲۰	۰	۰	۰	۲۰	خانوارهای کثرت
۲۲۶	۰	۰	۰	۲۲۶	خانوارهای کثرت
۲۶	۰	۰	۰	۲۶	خانوارهای کثرت
۱۲	۰	۰	۰	۱۲	خانوارهای کثرت
۳۹	۰	۰	۰	۳۹	خانوارهای کثرت
۵۴	۰	۰	۰	۵۴	خانوارهای کثرت
۵۲	۰	۰	۰	۵۲	خانوارهای کثرت
۱۴	۰	۰	۰	۱۴	خانوارهای کثرت
۵۲	۰	۰	۰	۵۲	خانوارهای کثرت
۶۰	۰	۰	۰	۶۰	خانوارهای کثرت
۲۶۷	۰	۰	۰	۲۶۷	خانوارهای کثرت
۱۴	۰	۰	۰	۱۴	خانوارهای کثرت
۴۱	۰	۰	۰	۴۱	خانوارهای کثرت
۹۰	۰	۰	۰	۹۰	خانوارهای کثرت
۶۶	۰	۰	۰	۶۶	خانوارهای کثرت
۳۰	۰	۰	۰	۳۰	خانوارهای کثرت
۱۶	۰	۰	۰	۱۶	خانوارهای کثرت
۱۳۱	۰	۰	۰	۱۳۱	خانوارهای کثرت
۱۶۰	۰	۰	۰	۱۶۰	خانوارهای کثرت
۵۲	۰	۰	۰	۵۲	خانوارهای کثرت
۲۴	۰	۰	۰	۲۴	خانوارهای کثرت
۱۱۱	۰	۰	۰	۱۱۱	خانوارهای کثرت
۴۸	۰	۰	۰	۴۸	خانوارهای کثرت
۱۹	۰	۰	۰	۱۹	خانوارهای کثرت

خانوارهای غیر مسکن	خانوارهای غیر مسکن بدون امکانات رفاهی	خانوارهای غیر مسکن با امکانات رفاهی	خانوارهای غیر مسکن با امکانات رفاهی	خانوارهای غیر مسکن با امکانات رفاهی	خانوارهای غیر مسکن با امکانات رفاهی
۱	۲	۳	۴	۵	۶
۲۲۲۰	.	۲	۴۰	۲۲۲۲	خانوارهای غیر مسکن
۲۰	.	.	.	۲۰	خانوارهای غیر مسکن از ۱ تا ۱۰ نفر
۲۷۶	.	.	.	۲۷۶	خانوارهای غیر مسکن ۱۱ تا ۲۰ نفر
۳۶	.	.	.	۳۶	خانوارهای غیر مسکن ۲۱ تا ۳۰ نفر
۱۲	.	.	.	۱۲	خانوارهای غیر مسکن ۳۱ تا ۴۰ نفر
۴۳۸	.	۱	۱	۴۳۸	خانوارهای غیر مسکن ۴۱ تا ۵۰ نفر
۵۴	.	.	.	۵۴	خانوارهای غیر مسکن ۵۱ تا ۶۰ نفر
۵۷	.	.	.	۵۷	خانوارهای غیر مسکن ۶۱ تا ۷۰ نفر
۱۴	.	.	.	۱۴	خانوارهای غیر مسکن ۷۱ تا ۸۰ نفر
۵۲	.	.	.	۵۲	خانوارهای غیر مسکن ۸۱ تا ۹۰ نفر
۵۹	.	۱	۱	۵۹	خانوارهای غیر مسکن ۹۱ تا ۱۰۰ نفر
۲۹۷	.	.	.	۲۹۷	خانوارهای غیر مسکن ۱۰۱ تا ۱۱۰ نفر
۱۴	.	.	.	۱۴	خانوارهای غیر مسکن ۱۱۱ تا ۱۲۰ نفر
۴۱	.	.	۲۲	۴۱	خانوارهای غیر مسکن ۱۲۱ تا ۱۳۰ نفر
۹۰	.	.	۵	۹۰	خانوارهای غیر مسکن ۱۳۱ تا ۱۴۰ نفر
۱۳	.	.	.	۱۳	خانوارهای غیر مسکن ۱۴۱ تا ۱۵۰ نفر
۲۰	.	.	.	۲۰	خانوارهای غیر مسکن ۱۵۱ تا ۱۶۰ نفر
۱۶	.	.	.	۱۶	خانوارهای غیر مسکن ۱۶۱ تا ۱۷۰ نفر
۱۳۱	.	.	۱	۱۳۱	خانوارهای غیر مسکن ۱۷۱ تا ۱۸۰ نفر
۱۱۰	.	.	.	۱۱۰	خانوارهای غیر مسکن ۱۸۱ تا ۱۹۰ نفر
۵۲	.	.	.	۵۲	خانوارهای غیر مسکن ۱۹۱ تا ۲۰۰ نفر
۲۴	.	.	.	۲۴	خانوارهای غیر مسکن ۲۰۱ تا ۲۱۰ نفر
۱۱۱	.	.	.	۱۱۱	خانوارهای غیر مسکن ۲۱۱ تا ۲۲۰ نفر
۱۶	.	.	۲	۱۶	خانوارهای غیر مسکن ۲۲۱ تا ۲۳۰ نفر
۲۶	.	.	.	۲۶	خانوارهای غیر مسکن ۲۳۱ تا ۲۴۰ نفر

شماره	موتور موتور و سایر	موتور موتور و سایر	موتور موتور و سایر	موتور موتور و سایر	سایر	سایر	موتور موتور و سایر	موتور موتور و سایر	طایفه
۱۰	۶	۷	۸	۹	۱۰	۱۱	۱۲	۱۳	۱۴
۲۱۸۱					۴۱	۷		۲۲۴۲	اول دنگی
۲۰								۲۰	طایفه بر اثر جریب
۲۲۴								۲۴۶	طایفه بر اثر
۲۶								۲۶	طایفه کاشی
۱۲								۱۲	طایفه کاشی
۳۶۹					۲۰	۱		۴۴۰	طایفه و باغچه
۵۴								۵۴	طایفه و باغچه
۵۷								۱۴	طایفه و باغچه
۱۴								۵۴	طایفه و باغچه
۵۱								۶۶	طایفه و باغچه
۱۱								۲۶۷	طایفه و باغچه
۲۶۶								۶۴	طایفه و باغچه
۶۴								۶۴	طایفه و باغچه
۶۴								۶۵	طایفه و باغچه
۶۵								۶۶	طایفه و باغچه
۶۶								۲۰	طایفه و باغچه
۲۰								۱۶	طایفه و باغچه
۱۶								۱۴۰	طایفه و باغچه
۱۴								۱۶۰	طایفه و باغچه
۱۳۹								۵۲	طایفه و باغچه
۱۳۰								۲۴	طایفه و باغچه
۵۲								۱۱۱	طایفه و باغچه
۲۴								۴۴	طایفه و باغچه
۱۱								۶۶	طایفه و باغچه
۴۴									
۶۶									

تاریخ ثبت

خایکده	جمع	راه دور	راه دور	پوششهای	راه دور	راه دور	راه دور	راه دور	تاریخ ثبت
۱	۲	۳	۴	۵	۶	۷	۸	۹	۱۰
.....	۲۲۲۲	۶۷۶	۷۵۵	۳	۲۲۲	۷	۱۱	۲۰	۱۱-۲
خایکده جیراوی...	۲۰	۱	۵	۰	۲	۰	۰	۰	۱۱
خایکده بزی...	۲۲۶	۴۲	۱۱	۰	۱۰	۰	۰	۰	۱۱۲
خایکده شاه میر...	۲۶	۲۲	۰	۰	۰	۰	۰	۰	۲
خایکده کرب...	۱۲	۲	۰	۰	۱	۰	۰	۰	۵
خایکده جوار...	۴۴۰	۱۸۵	۲۲	۰	۲۵	۰	۰	۰	۲۰-۱
خایکده جوار...	۵۴	۲	۱۱	۰	۲۰	۰	۰	۰	۲
خایکده جوار...	۵۷	۲	۱۱	۰	۲۶	۰	۰	۰	۱۷
خایکده جوار...	۱۴	۲	۱	۰	۲	۰	۰	۰	۷
خایکده جوار...	۵۲	۷	۵	۰	۰	۰	۰	۰	۴۰
خایکده در...	۶۱	۱۲	۴	۰	۵	۰	۰	۰	۲۶
خایکده در...	۲۱۷	۲۲	۰	۰	۲۲	۰	۰	۰	۲۲۸
خایکده در...	۶۴	۱۵	۲۵	۰	۲۲	۰	۰	۰	۲۲
خایکده در...	۶۲	۱۹	۰	۰	۲	۰	۰	۰	۴۶
خایکده در...	۶۵	۲	۲۵	۰	۱۲	۰	۰	۰	۱۲
خایکده در...	۶۶	۸	۱۴	۰	۲۰	۰	۰	۰	۲۴
خایکده در...	۲۰	۰	۰	۰	۲	۰	۰	۰	۸
خایکده در...	۱۶	۹	۰	۰	۰	۰	۰	۰	۲
خایکده در...	۱۴۰	۵	۶۶	۰	۲۰	۰	۰	۰	۴۵
خایکده در...	۱۶۰	۲۵	۵۶	۲	۱۰	۰	۰	۰	۶۲
خایکده در...	۵۲	۹	۲۵	۰	۱۲	۰	۰	۰	۷
خایکده در...	۲۴	۴	۲	۰	۱۴	۰	۰	۰	۱۴
خایکده در...	۱۱۱	۲۰	۸	۱	۲۵	۱	۰	۰	۵۶
خایکده در...	۴۸	۱۷	۴	۰	۱۸	۰	۰	۰	۶
خایکده در...	۶۶	۲۶	۵	۰	۵	۰	۰	۰	۱۲

ردیف	ابعاد استاندارد در اندازه‌های بیشتر	در اندازه‌های بیشتر	ابعاد استاندارد در اندازه‌های بیشتر	ابعاد استاندارد در اندازه‌های بیشتر	مجموع	در اندازه‌های بیشتر	ابعاد استاندارد در اندازه‌های بیشتر	مجموع	توضیحات
۱	۲	۳	۴	۵	۶	۷	۸	۹	۱۰
۱۳۳۱	۱	۶	۱	.	۸۳۲	۱۴	۳	۲۳۳۲	ابعاد استاندارد
۶	۱۱	.	.	۲۰	چاپخانه سراسری - سراسری
۶۶	۱۳۶	۴	.	۲۴۶	چاپخانه سراسری
۲۴	۳	.	.	۳۶	چاپخانه سراسری
۶	.	۱	.	.	۶	.	.	۱۲	چاپخانه سراسری
۱۳۳	۱	۱	.	.	۲۰۲	۲	.	۴۴۰	چاپخانه سراسری - چوب
۲۸	۲۵	۱	.	۵۴	چاپخانه سراسری - چوب
۴۶	۳۱	.	.	۵۷	چاپخانه سراسری - چوب
۶	۸	.	.	۱۴	چاپخانه سراسری
۵۲	۵۲	چاپخانه سراسری
۶۱	۶۱	چاپخانه سراسری
۲۸۸	۶	.	.	۲۳۷	چاپخانه سراسری - سراسری
۶۸	۷۸	۱	۱	۱۴	چاپخانه سراسری - سراسری
۶۲	۲۲	چاپخانه سراسری - سراسری
۳۰	۶۲	۱	.	۶۶	چاپخانه سراسری - سراسری
۲۱	.	۲	.	.	۴۵	۱	.	۷۰	چاپخانه سراسری - سراسری
۱۵	۵	.	.	۱۶	چاپخانه سراسری
۱۶	۱۴۰	چاپخانه سراسری
۵۴	۸۴	۱	۱	۱۶۰	چاپخانه سراسری
۷۷	.	۱	.	.	۵۰	۱	۱	۵۲	چاپخانه سراسری
۵	۴۷	.	۱	۲۴	چاپخانه سراسری
۲۴	۲۶	۲	.	۱۱۱	چاپخانه سراسری
۸۲	۲۸	.	.	۴۸	چاپخانه سراسری
۲۰	۶۶	چاپخانه سراسری
۳۳	

مهر ۱۳۶۶

شاخص تولید ناخالص داخلی	مهر	تیر	مرداد	مهر	مهر	مهر	مهر	مهر
۱	۸	۷	۶	۵	۴	۳	۲	۱
ارزش مصرف				۵۵	۲۲۱۶	۲۲۸۲		
کارکنان					۲۰	۲۰		
تولید ناخالص داخلی					۲۲۶	۲۲۶		
تولید ناخالص داخلی					۲۳	۲۳		
تولید ناخالص داخلی					۱۲	۱۲		
تولید ناخالص داخلی					۴۴۰	۴۴۰		
تولید ناخالص داخلی					۵۴	۵۴		
تولید ناخالص داخلی					۵۷	۵۷		
تولید ناخالص داخلی					۱۴	۱۴		
تولید ناخالص داخلی					۵۲	۵۲		
تولید ناخالص داخلی					۶۱	۶۱		
تولید ناخالص داخلی					۲۱۷	۲۱۷		
تولید ناخالص داخلی					۶۴	۶۴		
تولید ناخالص داخلی					۶۲	۶۲		
تولید ناخالص داخلی					۶۵	۶۵		
تولید ناخالص داخلی					۶۸	۶۸		
تولید ناخالص داخلی					۲۰	۲۰		
تولید ناخالص داخلی					۱۶	۱۶		
تولید ناخالص داخلی					۱۴۰	۱۴۰		
تولید ناخالص داخلی					۱۶۰	۱۶۰		
تولید ناخالص داخلی					۵۲	۵۲		
تولید ناخالص داخلی					۲۴	۲۴		
تولید ناخالص داخلی					۵۶	۱۱۱		
تولید ناخالص داخلی					۴۸	۴۸		
تولید ناخالص داخلی					۶۶	۶۶		

ردیف	شرح	کلاس	تعداد	مجموع	درصد	میانگین	حداکثر	حداقل	انحراف معیار	ضریب تغییرات	نکته
۱	۲	۳	۴	۵	۶	۷	۸	۹	۱۰	۱۱	۱۲
۱	کلیات	۱۰	۲۰	۲۰	۱۰۰	۱۰۰	۱۰	۱۰	۱۰	۱۰	۱۰
۲	اصطلاحات	۱۰	۲۰	۲۰	۱۰۰	۱۰۰	۱۰	۱۰	۱۰	۱۰	۱۰
۳	اصول	۱۰	۲۰	۲۰	۱۰۰	۱۰۰	۱۰	۱۰	۱۰	۱۰	۱۰
۴	روش‌ها	۱۰	۲۰	۲۰	۱۰۰	۱۰۰	۱۰	۱۰	۱۰	۱۰	۱۰
۵	ابزارها	۱۰	۲۰	۲۰	۱۰۰	۱۰۰	۱۰	۱۰	۱۰	۱۰	۱۰
۶	اصول و روش‌ها	۱۰	۲۰	۲۰	۱۰۰	۱۰۰	۱۰	۱۰	۱۰	۱۰	۱۰
۷	اصول و روش‌ها	۱۰	۲۰	۲۰	۱۰۰	۱۰۰	۱۰	۱۰	۱۰	۱۰	۱۰
۸	اصول و روش‌ها	۱۰	۲۰	۲۰	۱۰۰	۱۰۰	۱۰	۱۰	۱۰	۱۰	۱۰
۹	اصول و روش‌ها	۱۰	۲۰	۲۰	۱۰۰	۱۰۰	۱۰	۱۰	۱۰	۱۰	۱۰
۱۰	اصول و روش‌ها	۱۰	۲۰	۲۰	۱۰۰	۱۰۰	۱۰	۱۰	۱۰	۱۰	۱۰
۱۱	اصول و روش‌ها	۱۰	۲۰	۲۰	۱۰۰	۱۰۰	۱۰	۱۰	۱۰	۱۰	۱۰
۱۲	اصول و روش‌ها	۱۰	۲۰	۲۰	۱۰۰	۱۰۰	۱۰	۱۰	۱۰	۱۰	۱۰
۱۳	اصول و روش‌ها	۱۰	۲۰	۲۰	۱۰۰	۱۰۰	۱۰	۱۰	۱۰	۱۰	۱۰
۱۴	اصول و روش‌ها	۱۰	۲۰	۲۰	۱۰۰	۱۰۰	۱۰	۱۰	۱۰	۱۰	۱۰
۱۵	اصول و روش‌ها	۱۰	۲۰	۲۰	۱۰۰	۱۰۰	۱۰	۱۰	۱۰	۱۰	۱۰
۱۶	اصول و روش‌ها	۱۰	۲۰	۲۰	۱۰۰	۱۰۰	۱۰	۱۰	۱۰	۱۰	۱۰
۱۷	اصول و روش‌ها	۱۰	۲۰	۲۰	۱۰۰	۱۰۰	۱۰	۱۰	۱۰	۱۰	۱۰
۱۸	اصول و روش‌ها	۱۰	۲۰	۲۰	۱۰۰	۱۰۰	۱۰	۱۰	۱۰	۱۰	۱۰
۱۹	اصول و روش‌ها	۱۰	۲۰	۲۰	۱۰۰	۱۰۰	۱۰	۱۰	۱۰	۱۰	۱۰
۲۰	اصول و روش‌ها	۱۰	۲۰	۲۰	۱۰۰	۱۰۰	۱۰	۱۰	۱۰	۱۰	۱۰
۲۱	اصول و روش‌ها	۱۰	۲۰	۲۰	۱۰۰	۱۰۰	۱۰	۱۰	۱۰	۱۰	۱۰
۲۲	اصول و روش‌ها	۱۰	۲۰	۲۰	۱۰۰	۱۰۰	۱۰	۱۰	۱۰	۱۰	۱۰
۲۳	اصول و روش‌ها	۱۰	۲۰	۲۰	۱۰۰	۱۰۰	۱۰	۱۰	۱۰	۱۰	۱۰
۲۴	اصول و روش‌ها	۱۰	۲۰	۲۰	۱۰۰	۱۰۰	۱۰	۱۰	۱۰	۱۰	۱۰
۲۵	اصول و روش‌ها	۱۰	۲۰	۲۰	۱۰۰	۱۰۰	۱۰	۱۰	۱۰	۱۰	۱۰
۲۶	اصول و روش‌ها	۱۰	۲۰	۲۰	۱۰۰	۱۰۰	۱۰	۱۰	۱۰	۱۰	۱۰
۲۷	اصول و روش‌ها	۱۰	۲۰	۲۰	۱۰۰	۱۰۰	۱۰	۱۰	۱۰	۱۰	۱۰
۲۸	اصول و روش‌ها	۱۰	۲۰	۲۰	۱۰۰	۱۰۰	۱۰	۱۰	۱۰	۱۰	۱۰
۲۹	اصول و روش‌ها	۱۰	۲۰	۲۰	۱۰۰	۱۰۰	۱۰	۱۰	۱۰	۱۰	۱۰
۳۰	اصول و روش‌ها	۱۰	۲۰	۲۰	۱۰۰	۱۰۰	۱۰	۱۰	۱۰	۱۰	۱۰

شماره خانوار	شماره خانوار معسر	شماره خانوار متوسط	شماره خانوار بسیار فقیر	خانوارهای معسر	خانوارهای متوسط	خانوارهای بسیار فقیر	خانوارهای معسر	خانوارهای متوسط	خانوارهای بسیار فقیر	خانوارهای معسر	خانوارهای متوسط	خانوارهای بسیار فقیر
۱۳	۱۲	۱۱	۱۰	۹	۸	۷	۶	۵	۴	۳	۲	۱
۰	۶۱	۲۰	۱۳۶	۰	۱	۰	۱	۲۷۵	۰	۰	۲۲۷	۰
۰	۰	۰	۲۰	۰	۰	۰	۰	۰	۰	۰	۲۰	۰
۰	۰	۰	۲۲۶	۰	۰	۰	۰	۰	۰	۰	۲۲۶	۰
۰	۰	۰	۲۶	۰	۰	۰	۰	۰	۰	۰	۲۶	۰
۰	۰	۰	۱۲	۰	۰	۰	۰	۰	۰	۰	۱۲	۰
۰	۰	۱	۱۲۷	۰	۰	۰	۰	۲	۰	۰	۱۲۹	۰
۰	۰	۰	۵۴	۰	۰	۰	۰	۰	۰	۰	۵۴	۰
۰	۰	۰	۵۷	۰	۰	۰	۰	۰	۰	۰	۵۷	۰
۰	۰	۰	۱۴	۰	۰	۰	۰	۰	۰	۰	۱۴	۰
۰	۰	۰	۵۴	۰	۰	۰	۰	۰	۰	۰	۵۴	۰
۰	۰	۰	۶۱	۰	۰	۰	۰	۰	۰	۰	۶۱	۰
۰	۰	۱	۲۶۶	۰	۰	۰	۰	۰	۰	۰	۲۶۷	۰
۰	۰	۰	۶۴	۰	۰	۰	۰	۰	۰	۰	۶۴	۰
۰	۰	۰	۶۲	۰	۰	۰	۰	۰	۰	۰	۶۲	۰
۰	۰	۶	۶۸	۰	۰	۰	۰	۷۱	۰	۰	۶۵	۰
۰	۱	۰	۶۸	۰	۰	۰	۰	۰	۰	۰	۶۹	۰
۰	۰	۰	۲۰	۰	۰	۰	۰	۰	۰	۰	۲۰	۰
۰	۰	۰	۱۴	۰	۰	۰	۰	۲	۰	۰	۱۶	۰
۰	۰	۰	۴۰	۰	۰	۰	۰	۱۰۰	۰	۰	۱۴۰	۰
۰	۰	۰	۶۴	۰	۰	۰	۰	۶۲	۰	۰	۱۲۰	۰
۰	۰	۲	۶۴	۰	۰	۰	۰	۲۷	۰	۰	۵۲	۰
۰	۰	۰	۲۴	۰	۰	۰	۰	۰	۰	۰	۲۴	۰
۰	۱۸	۶	۵۶	۰	۰	۰	۱	۰	۰	۰	۱۱۱	۰
۰	۰	۰	۴۲	۰	۰	۰	۰	۱	۰	۰	۴۸	۰
۰	۰	۰	۶۸	۰	۱	۰	۰	۰	۰	۰	۶۹	۰

جدول ۲۱ - خانق از خانه از این سلسله استبر صبت حایفون هر یک از این سلسله استبر این روش و مسمی فلکنا از

شماره	مجموعه	نگاره و دستکش و نور این کبوده زیبار و کوا	پولکایار کد و مغانه	پلایه زیبار و کوا	گنیموز زیبار و کوا	فانی و کلاسیه	خانق
۱	۲	۳	۴	۵	۶	۷	۸
۱	ایله فلکی
۲	خانق بر این سلسله این
۳	خانق بزنی
۴	خانق شاه سیر
۵	خانق شری
۶	خانق بگوند سونگ
۷	خانق بصالر گند
۸	خانق بوز سباز و گند سونگ
۹	خانق بوز سال
۱۰	خانق بدوری گند
۱۱	خانق بدور ۱۳۶۶
۱۲	خانق بدور کلاسیه و کلاسیه
۱۳	خانق بدور کلاسیه و کلاسیه
۱۴	خانق بدور کلاسیه و کلاسیه
۱۵	خانق بدور کلاسیه و کلاسیه
۱۶	خانق بدور کلاسیه و کلاسیه
۱۷	خانق بدور کلاسیه و کلاسیه
۱۸	خانق بدور کلاسیه و کلاسیه
۱۹	خانق بدور کلاسیه و کلاسیه
۲۰	خانق بدور کلاسیه و کلاسیه
۲۱	خانق بدور کلاسیه و کلاسیه
۲۲	خانق بدور کلاسیه و کلاسیه
۲۳	خانق بدور کلاسیه و کلاسیه
۲۴	خانق بدور کلاسیه و کلاسیه
۲۵	خانق بدور کلاسیه و کلاسیه
۲۶	خانق بدور کلاسیه و کلاسیه
۲۷	خانق بدور کلاسیه و کلاسیه
۲۸	خانق بدور کلاسیه و کلاسیه
۲۹	خانق بدور کلاسیه و کلاسیه
۳۰	خانق بدور کلاسیه و کلاسیه

از طرفه دیگر	از طرف اول بار کشیدت مساوی در شاهزادی	از طرف اول سیه دور	۴۰۹	طایفه
۵	۱	۲	۳	۴
۴۷۱	۱۳۹۳	۴۰۸	۲۲۲۲	از طرف اول
۲۰	-	۰	۲۰	طایفه ساریه از طرف اول
۷	۲۱۶	۲	۲۲۶	طایفه ساریه
-	۷۶	۰	۲۱	طایفه شاهزاده ساریه
۱۱	-	۲	۲۲	طایفه ساریه
۲۴	۴۰۷	۹	۲۴۰	طایفه ساریه و ساریه
۴۱	۲	۱۰	۵۴	طایفه ساریه
۵۳	-	۴	۵۷	طایفه ساریه و ساریه و ساریه
۰	۱۴	-	۶۱	طایفه ساریه
۱	۵۱	-	۵۲	طایفه ساریه
۲	۵۹	-	۶۱	طایفه ساریه در شاهزادی
۲۴	۲۶۱	۱۱	۲۶۷	طایفه ساریه در شاهزادی و ساریه
۷۱	۲	۲۱	۹۴	طایفه ساریه و ساریه در شاهزادی
۲	۵۶	۱	۲۴	طایفه ساریه و ساریه
۱	۸	۸۶	۲۵	طایفه ساریه
۶۶	۱	۲	۶۶	طایفه ساریه
۱۲	۱	۶	۲۰	طایفه ساریه
-	۱۵	۱	۱۶	طایفه ساریه
-	۱۷	۱۲۲	۱۲۰	طایفه ساریه
-	۱۴	۸۱	۱۱۰	طایفه ساریه
-	۱۴	۲۶	۵۲	طایفه ساریه
-	۲۴	-	۲۴	طایفه ساریه
-	-	-	۱۱۱	طایفه ساریه
۱۱۱	۲۸	-	۴۸	طایفه ساریه
۲۰	۲۸	۱	۹۱	طایفه ساریه

میل دلتی

شماره	مخازن آب حاصله امونیاک				مخازن شوره فروخته امونیاک				مجموع	مجموع	مجموع
	از طریق مخازن	از طریق مخازن	از طریق مخازن	از طریق مخازن	شماره	از طریق مخازن	از طریق مخازن	از طریق مخازن			
۱۱	۱۰	۹	۸	۷	۶	۵	۴	۳	۲	۱	
۱۰۶۶	۵۶۶	۱	۶۶۱	۲۲۷۲	۱۵۲	۲۶۶	۶	۱۶۱۵	۲۲۷۱	
۶۶	۱	۰	۰	۳۰	۲	۱۷	۰	۰	۲۰	
۲۹۴	۸	۰	۱	۲۲۶	۲۵	۱	۰	۱۸۷	۲۶۶	
۱	۲۲	۰	۰	۳۶	۰	۰	۰	۳۶	۳۶	
۶	۱	۰	۰	۱۲	۱	۰	۰	۸	۱۳	
۲۲۲	۷۲	۰	۲۲	۱۴۰	۱۱	۰	۵	۲۸۷	۱۴۰	
۲۷	۱۲	۰	۱	۵۴	۲۵	۱۴	۰	۵	۵۴	
۲۲	۱۲	۰	۱۱	۵۷	۲۹	۲۲	۰	۱	۵۷	
۱۰	۲	۰	۲	۱۴	۰	۰	۰	۱۴	۱۴	
۸	۲۱	۰	۲۲	۵۲	۰	۱	۰	۵۱	۵۲	
۱	۲۶	۰	۲۴	۶۶	۰	۰	۰	۶۶	۶۶	
۲۱۲	۸۴	۰	۰	۲۶۷	۱۷	۲	۰	۲۸۲	۲۶۷	
۵۷	۱۶	۰	۲۱	۶۴	۲۷	۱۲	۰	۲۱	۶۴	
۷	۲۰	۰	۳۶	۶۲	۰	۰	۰	۶۲	۶۲	
۶	۰	۰	۸۶	۹۵	۱	۰	۰	۹۴	۹۵	
۱۵	۸	۰	۱۶	۶۶	۱۱	۲۶	۰	۲۹	۶۶	
۱۷	۰	۰	۲	۲۰	۲	۵	۰	۱۲	۲۰	
۰	۷	۰	۹	۱۶	۰	۰	۰	۱۶	۱۶	
۴	۰	۰	۱۲۶	۱۴۰	۱	۰	۰	۱۳۶	۱۴۰	
۵۶	۲۵	۰	۶۶	۱۶۰	۲۰	۱۷	۱	۱۷۲	۱۶۰	
۶	۰	۰	۲۲	۵۲	۱	۰	۰	۵۲	۵۲	
۰	۶	۰	۲۸	۳۴	۰	۰	۰	۳۴	۳۴	
۹	۹۶	۰	۶	۱۱۱	۱	۱۰۹	۰	۱	۱۱۱	
۱۵	۲۲	۰	۱	۶۸	۱۶	۱	۰	۲۸	۶۸	
۰	۲۶	۰	۱۲	۶۶	۰	۰	۰	۶۶	۶۶	

کلاس	تولید اقتصادی				مصرف جاری و سرمایه‌گذاری				کل	نوع
	کل	سرمایه‌گذاری	مصرف جاری	تولید ناخالص	کل	سرمایه‌گذاری	مصرف جاری	تولید ناخالص		
۱۱	۱۰	۹	۸	۷	۶	۵	۴	۳	۲	۱
۲۳۸	۴۴	*	*	۲۳۲	۲۱۸*	۲۶	*	۱۳	۲۳۲
۲۰	*	*	*	۲۰	۲۰	*	*	*	۲۰
۲۲۰	۶	*	*	۲۱۶	۲۱۰	۵	*	۱	۲۱۶
۲۵	۱	*	*	۲۶	۲۶	*	*	*	۲۶
۱۲	۱	*	*	۱۲	۱۲	*	*	*	۱۲
۴۲۲	۱	*	*	۴۲۰	۴۲۰	۰	*	*	۴۲۰
۵۲	۱	*	*	۵۱	۴۲	۹	*	*	۵۱
۵۲	*	*	*	۵۲	۴۶	۶	*	*	۵۲
۱۴	*	*	*	۱۴	۱۴	*	*	*	۱۴
۵۲	*	*	*	۵۲	۵۲	*	*	*	۵۲
۱۱	*	*	*	۱۱	۵۲	۹	*	*	۱۱
۲۳۲	۵	*	*	۲۲۷	۲۸۹	۸	*	*	۲۲۷
۸۶	۸	*	*	۹۴	۹۱	۳	*	*	۹۴
۲۲	*	*	*	۲۲	۲۲	*	*	*	۲۲
۲۲	۲	*	*	۲۰	۲۱	۱	*	*	۲۰
۲۲	۶	*	*	۱۶	۲۸	۱۲	*	*	۲۰
۲۰	*	*	*	۲۰	۱۹	*	*	*	۲۰
۱۶	*	*	*	۱۶	۱۶	*	*	*	۱۶
۱۲۹	۱	*	*	۱۲۰	۱۴۰	*	*	*	۱۲۰
۱۵۶	۱	*	*	۱۱۰	۱۵۶	۱	*	*	۱۱۰
۵۲	۱	*	*	۵۲	۵۲	*	*	*	۵۲
۲۴	*	*	*	۲۴	۲۲	۲	*	*	۲۴
۱۱۱	*	*	*	۱۱۱	۲۲	۱۴	*	*	۱۱۱
۴۶	۲	*	*	۴۸	۴۲	۶	*	*	۴۸
۱۱	*	*	*	۱۱	۹۱	*	*	*	۱۱

کلیه	جمع	کشک و دامداری	دامداری و زراعت	دامداری و باغداری	دامداری و زراعت و باغداری	سایر فعالیتها
۱	۲	۳	۴	۵	۶	۷
۱۱۱۹	۲۵۶	۲۲۷	۱۱۹	۱۱	۲۰۱	۱۱۰
۱۰	۱۰	۲۰	۱۰	۰	۰	۰
۲۳	۲۳	۲۳	۲۳	۱	۲۵	۲۳
۰	۰	۰	۰	۰	۰	۰
۲	۱۳	۱۳	۱	۰	۰	۲
۱۷	۴۰	۱۲۱	۲۲۸	۲	۵۱	۱۷
۲	۵۴	۵۴	۴۲	۰	۰	۲
۲	۵۷	۵۷	۴۵	۰	۱	۲
۱	۱۵	۵	۴	۱	۰	۱
۱	۵۱	۵۰	۰	۰	۰	۱
۰	۶۱	۲۲	۲۶	۰	۰	۰
۲۴	۲۱۶	۸۰	۸۷	۵	۱۲۲	۲۴
۴	۹۴	۶	۸۲	۰	۱	۴
۰	۶۲	۶۲	۰	۰	۰	۰
۲	۶۱	۲۴	۶۱	۰	۲	۲
۱	۶۶	۱۸	۴۸	۰	۲	۱
۰	۲۰	۲	۱۸	۰	۰	۰
۰	۱۶	۱۶	۰	۰	۰	۰
۱	۱۲۸	۴۶	۸۸	۰	۲	۱
۲۵	۱۵۶	۴۶	۸۲	۰	۰	۲۵
۲	۵۲	۴	۴۷	۰	۰	۲
۰	۲۴	۱۷	۱۷	۰	۰	۰
۱	۱۱۱	۹	۱۰۱	۰	۰	۱
۶	۵۰	۸	۴۵	۱	۰	۶
۰	۱۶	۱۲	۴	۰	۰	۰

ردیف	تفصیلات درآمد و مخارج شهرداری در سال ۱۳۶۶											شرح
	درآمد					مخارج					مجموع	
	درآمد از خدمات	درآمد از اجاره	درآمد از عوارض	درآمد از سایر منابع	مجموع	مخارج جاری	مخارج سرمایه‌گذاری	مخارج غیرمعمول	مجموع			
۱	۲	۳	۴	۵	۶	۷	۸	۹	۱۰	۱۱		
۱	۱۲	۱۳	۱۴	۱۵	۱۶	۱۷	۱۸	۱۹	۲۰	۲۱	۲۲	درآمد کل
۲	۲۳	۲۴	۲۵	۲۶	۲۷	۲۸	۲۹	۳۰	۳۱	۳۲	۳۳	مخارج کل
۳	۳۴	۳۵	۳۶	۳۷	۳۸	۳۹	۴۰	۴۱	۴۲	۴۳	۴۴	تفاوت
۴	۴۵	۴۶	۴۷	۴۸	۴۹	۵۰	۵۱	۵۲	۵۳	۵۴	۵۵	درآمد از خدمات
۵	۵۶	۵۷	۵۸	۵۹	۶۰	۶۱	۶۲	۶۳	۶۴	۶۵	۶۶	درآمد از اجاره
۶	۶۷	۶۸	۶۹	۷۰	۷۱	۷۲	۷۳	۷۴	۷۵	۷۶	۷۷	درآمد از عوارض
۷	۷۸	۷۹	۸۰	۸۱	۸۲	۸۳	۸۴	۸۵	۸۶	۸۷	۸۸	درآمد از سایر منابع
۸	۸۹	۹۰	۹۱	۹۲	۹۳	۹۴	۹۵	۹۶	۹۷	۹۸	۹۹	مخارج جاری
۹	۹۹	۱۰۰	۱۰۱	۱۰۲	۱۰۳	۱۰۴	۱۰۵	۱۰۶	۱۰۷	۱۰۸	۱۰۹	مخارج سرمایه‌گذاری
۱۰	۱۱۰	۱۱۱	۱۱۲	۱۱۳	۱۱۴	۱۱۵	۱۱۶	۱۱۷	۱۱۸	۱۱۹	۱۲۰	مخارج غیرمعمول
۱۱	۱۲۱	۱۲۲	۱۲۳	۱۲۴	۱۲۵	۱۲۶	۱۲۷	۱۲۸	۱۲۹	۱۳۰	۱۳۱	مجموع

اصل دامی

کدام	کدام	کدام	کدام	کل		کل		کل		کل		کدام
				کل		کل		کل		کل		
				کل	کل	کل	کل	کل	کل	کل	کل	
۱۲	۱۱	۱۰	۹	۸	۷	۶	۵	۴	۳	۱		
۱۵۴۴	۲۲۸۲	۲۸	۱	۱۴	۲۷	۵۶۸	۱۷۴۶	۲۸۰۹۲	۵۱۵۶۰	۱۵۵۷۱	۲۱۱۵۵
۶	۱۵	-	-	-	۱	۴	۱۴	۱۲۲	۲۰۰	۸۹	۱۲۷
۹۰	۱۸۴	۶	۱	-	۴	۲	۷۶	۱۸۶۶	۲۴۶۵	۸۱۹	۱۵۶۱
۱۲	۴۶	-	-	۷	۲	۲	۴	۴۲۸	۷۲۸	۲۹۱	۴۶۸
۸	۲	-	-	-	-	۵	۱۲	۶۱	۱۱۷	۷	۱۶
۲۵۲	۵۶۶	۱۴	-	۷	۱۶	۱۵۱	۴۶۷	۵۲۲۲	۱۰۳۰۰	۴۴۲۹	۸۲۵۱
۲۶	۲۰	-	-	۱	۲	۱۲	۱۶۵	۴۶۵	۷۸۲	۶	۲۰
۲۶	۴۰	-	-	۱	۲	۲۲	۶۶	۶۰۸	۹۶۹	۱۰۳	۱۹۱
۱۵	۲۲	-	-	-	-	۷	۱۶	۱۶۱	۲۸۴	۱۵۰	۲۴۴
۲۲	۲۵	-	-	-	-	۸	۲۵	۲۸۷	۶۷۸	۱۴۹	۲۰۶
۵۶	۵۱	-	-	-	-	۴۱	۸۴	۵۶۱	۱۲۰۰	۲۱۴	۴۵۱
۱۱۱	۴۸۲	۴	-	-	-	۲۰	۱۱۴	۶۵۲۲	۱۴۵۲۷	۲۰۴۷	۱۱۲۲
۵۷	۶۴	-	-	۱	۵۸	۱۲۸	۸۸۸	۱۵۲۱	۱۵۲۱	۴۴۹	۸۰۷
۲۴	۵۸	۲	-	-	-	۵	۱۶	۶۶۷	۱۸۲۲	۶۰۵	۹۴۹
۵۶	۸۲	-	-	-	-	۲۱	۸۲	۹۲۱	۱۸۲۹	۵۲۸	۱۰۲۸
۴۶	۴۴	-	-	۲	۲	۲۲	۷۱	۵۱۲	۸۷۵	۱۶۱	۲۸۷
۶	۱۴	-	-	-	-	۱۰	۲۲	۱۸۲	۲۰۴	۱۶۱	۲۰۴
۱۲	۱۴	-	-	-	-	۱۰	۲۶	۲۲۶	۲۶۰	۱۰۸	۲۰۷
۱۰۷	۱۲۸	-	-	۲	۳	۴۴	۱۲۸۰	۲۵۲۲	۶۰۴	۶۰۴	۱۲۲۵
۲۲	۱۰۵	۲	-	-	۱	۲۶	۲۷	۱۰۰۲	۱۶۵۱	۵۷۲	۲۶۵۶
۲۲	۲۶	-	-	-	۲	۲۲	۵۷	۲۴۶	۶۰۸	۱۲۸	۲۲۶
۲۲	۲۴	-	-	-	-	۱۱	۲۶	۲۲۰	۴۴۵	۱۲۸	۱۶۰
۲۰۶	۱۶۲	۸	-	-	-	-	-	۲۸۷۶	۵۶۸۴	۱۶۵۶	۲۷۰۱
۵۱	۴۵	۱	-	-	-	۱۴	۲۶	۵۸۶	۱۰۰۷	۲۸۶	۲۷۷
۷۷	۱۱	-	-	-	۱	۲۸	۲۷	۱۰۲۰	۱۵۶۲	۲۵۵	۵۵۰

ایستادگی

شماره دام	نوع دام	گوسفند و بز		گاو و گاو سانه		بزرگسازان		دامیان		مجموع						
		کل	شروع شده	کل	شروع شده	کل	شروع شده	کل	شروع شده							
											۱	۲	۳	۴	۵	۶
۱۰۰۰۰	ایستادگی	۲۰۸۱۸	۱۵۷۴۱	۵۱۳۰۹	۲۷۹۶۷	۱۷۴۱	۵۶۸	۲۷	۱۴	۱	۲۸	۱۰۲۷	۲۲۷۸	۲۸	۱۰	۱۰۰۰۰
۱۰۰۰۱	گاو بزرگ	۱۵۴۹	۸۱۲	۲۳۵۴	۱۸۲۰	۷۶	۳	۴	۳	۴	۳	۱۵	۱۸۴	۶	۱۰۰۰۱	
۱۰۰۰۲	گاو کوچک	۴۹۸	۲۶۱	۷۷۸	۴۷۸	۴	۴	۲	۲	۲	۲	۴۹	۴۹	-	۱۰۰۰۲	
۱۰۰۰۳	گاو بزرگ	۱۹	۲	۱۲۲	۶۴	۱۳	۵	-	-	-	-	۳	۳	-	۱۰۰۰۳	
۱۰۰۰۴	گاو بزرگ	۴۰۶۱	۴۳۸۲	۱۰۲۲۹	۵۵۸۹	۴۶۷	۱۵۶	۱۶	۱۶	۱۶	۱۶	۵۶۷	۵۶۷	۱۴	۱۰۰۰۴	
۱۰۰۰۵	گاو بزرگ	۲۰	۶	۷۵۲	۴۲۵	۶۲	۱۶۵	۲	۲	۲	۲	۲۰	۲۰	-	۱۰۰۰۵	
۱۰۰۰۶	گاو بزرگ	۶۶۱	۴۰۲	۱۷۹	۶۰۸	۶۱	۶۱	۲	۲	۲	۲	۶۰	۶۰	-	۱۰۰۰۶	
۱۰۰۰۷	گاو بزرگ	۲۴۴	۱۵۰	۲۴۴	۱۶۶	۱۶	۱۶	۷	۷	۷	۷	۲۴	۲۴	-	۱۰۰۰۷	
۱۰۰۰۸	گاو بزرگ	۲۰۹	۱۴۹	۱۷۸	۲۸۷	۲۵	۲۵	-	-	-	-	۲۳	۲۵	-	۱۰۰۰۸	
۱۰۰۰۹	گاو بزرگ	۴۵۶	۳۱۴	۱۲۰۰	۵۶۱	۴۱	۴۱	-	-	-	-	۵۶	۵۶	-	۱۰۰۰۹	
۱۰۰۱۰	گاو بزرگ	۶۰۸۷	۲۰۲۷	۱۲۴۹۷	۶۵۵۲	۱۱۴	۱۱۴	۲۰	۲۰	۲۰	۲۰	۴۸۲	۴۸۲	۴	۱۰۰۱۰	
۱۰۰۱۱	گاو بزرگ	۴۰۲	۴۵۹	۱۵۶۱	۸۸۸	۱۷۸	۱۷۸	۱	۱	۱	۱	۵۷	۵۷	-	۱۰۰۱۱	
۱۰۰۱۲	گاو بزرگ	۶۵۹	۶۰۵	۱۸۲۷	۹۶۷	۱۶	۱۶	-	-	-	-	۲۴	۲۴	۳	۱۰۰۱۲	
۱۰۰۱۳	گاو بزرگ	۱۰۰۶	۵۱۵	۱۸۷۲	۹۲۷	۳۱	۳۱	-	-	-	-	۵۶	۵۶	-	۱۰۰۱۳	
۱۰۰۱۴	گاو بزرگ	۲۸۲	۱۶۱	۸۷۵	۵۱۲	۲۱	۲۱	۲	۲	۲	۲	۴۹	۴۹	-	۱۰۰۱۴	
۱۰۰۱۵	گاو بزرگ	۲۰۴	۱۶۱	۲۰۴	۱۸۲	۲۲	۲۲	-	-	-	-	۶	۶	-	۱۰۰۱۵	
۱۰۰۱۶	گاو بزرگ	۲۰۲	۱۰۸	۲۶۰	۲۲۱	۲۶	۲۶	-	-	-	-	۱۴	۱۴	-	۱۰۰۱۶	
۱۰۰۱۷	گاو بزرگ	۱۷۲۵	۶۰۴	۲۵۲۷	۱۲۸۰	۴۱	۴۱	۲	۲	۲	۲	۱۰۷	۱۲۸	-	۱۰۰۱۷	
۱۰۰۱۸	گاو بزرگ	۲۶۵۵	۵۷۲	۱۶۴۹	۱۰۰۲	۶۷	۶۷	۱	۱	۱	۱	۲۲	۲۲	۲	۱۰۰۱۸	
۱۰۰۱۹	گاو بزرگ	۲۲۶	۱۲۸	۶۰۸	۲۴۴	۵۷	۵۷	۲	۲	۲	۲	۲۲	۲۲	-	۱۰۰۱۹	
۱۰۰۲۰	گاو بزرگ	۱۹۰	۱۲۸	۴۴۵	۲۲۰	۲۶	۲۶	-	-	-	-	۲۲	۲۲	-	۱۰۰۲۰	
۱۰۰۲۱	گاو بزرگ	۲۷۰۱	۱۹۵۹	۵۱۸۴	۲۸۷۶	-	-	-	-	-	-	۲۰۶	۱۹۲	۸	۱۰۰۲۱	
۱۰۰۲۲	گاو بزرگ	۷۰۷	۴۵۱	۱۰۱۷	۵۶۲	۲۱	۲۱	-	-	-	-	۵۰	۴۲	۱	۱۰۰۲۲	
۱۰۰۲۳	گاو بزرگ	۵۵۰	۴۵۵	۱۵۶۲	۱۰۲۰	۷۷	۷۷	۱	۱	۱	۱	۲۲	۲۲	-	۱۰۰۲۳	

تیرماه ۱۳۶۶

شماره	نام	جنس	تاریخ تولد	تولدهای مردادماه		تولدهای شهریورماه		تولدهای آذرماه		مجموع
				کل	بقره	کل	بقره	کل	بقره	
				۱	۲	۳	۴	۵	۶	
۱	بقره	بقره	۱۳۶۶/۰۸/۰۱	۱	۱	۱	۱	۱	۱	۱
۲	بقره	بقره	۱۳۶۶/۰۸/۰۲	۱	۱	۱	۱	۱	۱	۱
۳	بقره	بقره	۱۳۶۶/۰۸/۰۳	۱	۱	۱	۱	۱	۱	۱
۴	بقره	بقره	۱۳۶۶/۰۸/۰۴	۱	۱	۱	۱	۱	۱	۱
۵	بقره	بقره	۱۳۶۶/۰۸/۰۵	۱	۱	۱	۱	۱	۱	۱
۶	بقره	بقره	۱۳۶۶/۰۸/۰۶	۱	۱	۱	۱	۱	۱	۱
۷	بقره	بقره	۱۳۶۶/۰۸/۰۷	۱	۱	۱	۱	۱	۱	۱
۸	بقره	بقره	۱۳۶۶/۰۸/۰۸	۱	۱	۱	۱	۱	۱	۱
۹	بقره	بقره	۱۳۶۶/۰۸/۰۹	۱	۱	۱	۱	۱	۱	۱
۱۰	بقره	بقره	۱۳۶۶/۰۸/۱۰	۱	۱	۱	۱	۱	۱	۱
۱۱	بقره	بقره	۱۳۶۶/۰۸/۱۱	۱	۱	۱	۱	۱	۱	۱
۱۲	بقره	بقره	۱۳۶۶/۰۸/۱۲	۱	۱	۱	۱	۱	۱	۱
۱۳	بقره	بقره	۱۳۶۶/۰۸/۱۳	۱	۱	۱	۱	۱	۱	۱
۱۴	بقره	بقره	۱۳۶۶/۰۸/۱۴	۱	۱	۱	۱	۱	۱	۱
۱۵	بقره	بقره	۱۳۶۶/۰۸/۱۵	۱	۱	۱	۱	۱	۱	۱
۱۶	بقره	بقره	۱۳۶۶/۰۸/۱۶	۱	۱	۱	۱	۱	۱	۱
۱۷	بقره	بقره	۱۳۶۶/۰۸/۱۷	۱	۱	۱	۱	۱	۱	۱
۱۸	بقره	بقره	۱۳۶۶/۰۸/۱۸	۱	۱	۱	۱	۱	۱	۱
۱۹	بقره	بقره	۱۳۶۶/۰۸/۱۹	۱	۱	۱	۱	۱	۱	۱
۲۰	بقره	بقره	۱۳۶۶/۰۸/۲۰	۱	۱	۱	۱	۱	۱	۱
۲۱	بقره	بقره	۱۳۶۶/۰۸/۲۱	۱	۱	۱	۱	۱	۱	۱
۲۲	بقره	بقره	۱۳۶۶/۰۸/۲۲	۱	۱	۱	۱	۱	۱	۱
۲۳	بقره	بقره	۱۳۶۶/۰۸/۲۳	۱	۱	۱	۱	۱	۱	۱
۲۴	بقره	بقره	۱۳۶۶/۰۸/۲۴	۱	۱	۱	۱	۱	۱	۱
۲۵	بقره	بقره	۱۳۶۶/۰۸/۲۵	۱	۱	۱	۱	۱	۱	۱
۲۶	بقره	بقره	۱۳۶۶/۰۸/۲۶	۱	۱	۱	۱	۱	۱	۱
۲۷	بقره	بقره	۱۳۶۶/۰۸/۲۷	۱	۱	۱	۱	۱	۱	۱
۲۸	بقره	بقره	۱۳۶۶/۰۸/۲۸	۱	۱	۱	۱	۱	۱	۱
۲۹	بقره	بقره	۱۳۶۶/۰۸/۲۹	۱	۱	۱	۱	۱	۱	۱
۳۰	بقره	بقره	۱۳۶۶/۰۸/۳۰	۱	۱	۱	۱	۱	۱	۱
۳۱	بقره	بقره	۱۳۶۶/۰۸/۳۱	۱	۱	۱	۱	۱	۱	۱
۳۲	بقره	بقره	۱۳۶۶/۰۸/۳۲	۱	۱	۱	۱	۱	۱	۱
۳۳	بقره	بقره	۱۳۶۶/۰۸/۳۳	۱	۱	۱	۱	۱	۱	۱
۳۴	بقره	بقره	۱۳۶۶/۰۸/۳۴	۱	۱	۱	۱	۱	۱	۱
۳۵	بقره	بقره	۱۳۶۶/۰۸/۳۵	۱	۱	۱	۱	۱	۱	۱
۳۶	بقره	بقره	۱۳۶۶/۰۸/۳۶	۱	۱	۱	۱	۱	۱	۱
۳۷	بقره	بقره	۱۳۶۶/۰۸/۳۷	۱	۱	۱	۱	۱	۱	۱
۳۸	بقره	بقره	۱۳۶۶/۰۸/۳۸	۱	۱	۱	۱	۱	۱	۱
۳۹	بقره	بقره	۱۳۶۶/۰۸/۳۹	۱	۱	۱	۱	۱	۱	۱
۴۰	بقره	بقره	۱۳۶۶/۰۸/۴۰	۱	۱	۱	۱	۱	۱	۱
۴۱	بقره	بقره	۱۳۶۶/۰۸/۴۱	۱	۱	۱	۱	۱	۱	۱
۴۲	بقره	بقره	۱۳۶۶/۰۸/۴۲	۱	۱	۱	۱	۱	۱	۱
۴۳	بقره	بقره	۱۳۶۶/۰۸/۴۳	۱	۱	۱	۱	۱	۱	۱
۴۴	بقره	بقره	۱۳۶۶/۰۸/۴۴	۱	۱	۱	۱	۱	۱	۱
۴۵	بقره	بقره	۱۳۶۶/۰۸/۴۵	۱	۱	۱	۱	۱	۱	۱
۴۶	بقره	بقره	۱۳۶۶/۰۸/۴۶	۱	۱	۱	۱	۱	۱	۱
۴۷	بقره	بقره	۱۳۶۶/۰۸/۴۷	۱	۱	۱	۱	۱	۱	۱
۴۸	بقره	بقره	۱۳۶۶/۰۸/۴۸	۱	۱	۱	۱	۱	۱	۱
۴۹	بقره	بقره	۱۳۶۶/۰۸/۴۹	۱	۱	۱	۱	۱	۱	۱
۵۰	بقره	بقره	۱۳۶۶/۰۸/۵۰	۱	۱	۱	۱	۱	۱	۱

سال و دوره	تعداد	انواع	تعداد	دام بزرگ		دام میانی		دام کوچک	
				کل	شتر	کل	گاو	کل	گاو

سال و دوره	تعداد	انواع	تعداد	دام بزرگ	دام میانی	دام کوچک
۱۳۶۶	۱۴	۱۱	۱۰	۶	۸	۶
.
.
.
.
.
.
.
.
.
.
.
.
.
.
.
.
.
.
.
.
.
.
.
.
.
.
.
.
.

اصل خانوار

سرانگاره	خانوارهای سرشماری شده	سرشماری شده اندام								سرانگاره	
		۱۵۰۰ و بیشتر	۱۰۰۰-۱۴۹۹	۵۰۰-۹۹۹	۲۰۰-۴۹۹	۱۵۰-۱۹۹	۱۰۰-۱۴۹	۵۰-۹۹	کمتر از ۵۰		
۱	۲	۳	۴	۵	۶	۷	۸	۹	۱۰	۱۱	۱۲
اصل خانوار	۱۱۷۲	۶۶	۱۳۲۵	۲۱۶	۱۸۱	۲۱۰	۲۱۰	۲۱۰	۲۱۰	۲۱۰	۲۱۰
خانوارهای سرانگاره ۱	۲۰	۱۸	۱۸	۱۸	۱۸	۱۸	۱۸	۱۸	۱۸	۱۸	۱۸
خانوارهای سرانگاره ۲	۲۶	۱۲	۱۸	۱۸	۱۸	۱۸	۱۸	۱۸	۱۸	۱۸	۱۸
خانوارهای سرانگاره ۳	۲۶	۲	۲۵	۲۵	۲۵	۲۵	۲۵	۲۵	۲۵	۲۵	۲۵
خانوارهای سرانگاره ۴	۱۲	۲	۱۰	۱۰	۱۰	۱۰	۱۰	۱۰	۱۰	۱۰	۱۰
خانوارهای سرانگاره ۵	۴۰	۱۴	۲۱۹	۸۶	۲۱	۲۱	۲۱	۲۱	۲۱	۲۱	۲۱
خانوارهای سرانگاره ۶	۴۴	۱۰	۱۴	۱۴	۱۴	۱۴	۱۴	۱۴	۱۴	۱۴	۱۴
خانوارهای سرانگاره ۷	۵۲	۲	۵۱	۵۱	۵۱	۵۱	۵۱	۵۱	۵۱	۵۱	۵۱
خانوارهای سرانگاره ۸	۱۴	۰	۲	۲	۲	۲	۲	۲	۲	۲	۲
خانوارهای سرانگاره ۹	۵۲	۱	۴۹	۴۹	۴۹	۴۹	۴۹	۴۹	۴۹	۴۹	۴۹
خانوارهای سرانگاره ۱۰	۶۱	۰	۵۷	۵۷	۵۷	۵۷	۵۷	۵۷	۵۷	۵۷	۵۷
خانوارهای سرانگاره ۱۱	۲۱۷	۲	۱۲۶	۱۱۹	۷۸	۲۸	۲۸	۲۸	۲۸	۲۸	۲۸
خانوارهای سرانگاره ۱۲	۶۱	۳	۲۹	۲۹	۲۹	۲۹	۲۹	۲۹	۲۹	۲۹	۲۹
خانوارهای سرانگاره ۱۳	۲۳	۰	۲۰	۲۰	۲۰	۲۰	۲۰	۲۰	۲۰	۲۰	۲۰
خانوارهای سرانگاره ۱۴	۲۵	۶	۲۳	۲۳	۲۳	۲۳	۲۳	۲۳	۲۳	۲۳	۲۳
خانوارهای سرانگاره ۱۵	۲۶	۲	۲۵	۲۵	۲۵	۲۵	۲۵	۲۵	۲۵	۲۵	۲۵
خانوارهای سرانگاره ۱۶	۲۰	۰	۱۴	۱۴	۱۴	۱۴	۱۴	۱۴	۱۴	۱۴	۱۴
خانوارهای سرانگاره ۱۷	۱۶	۰	۱۳	۱۳	۱۳	۱۳	۱۳	۱۳	۱۳	۱۳	۱۳
خانوارهای سرانگاره ۱۸	۱۴۰	۲	۱۱۲	۱۱۲	۱۱۲	۱۱۲	۱۱۲	۱۱۲	۱۱۲	۱۱۲	۱۱۲
خانوارهای سرانگاره ۱۹	۱۶۰	۲۸	۱۱۸	۱۱۸	۱۱۸	۱۱۸	۱۱۸	۱۱۸	۱۱۸	۱۱۸	۱۱۸
خانوارهای سرانگاره ۲۰	۵۲	۲	۵۱	۵۱	۵۱	۵۱	۵۱	۵۱	۵۱	۵۱	۵۱
خانوارهای سرانگاره ۲۱	۴۴	۰	۲۳	۲۳	۲۳	۲۳	۲۳	۲۳	۲۳	۲۳	۲۳
خانوارهای سرانگاره ۲۲	۱۱۱	۱	۲۲	۲۲	۲۲	۲۲	۲۲	۲۲	۲۲	۲۲	۲۲
خانوارهای سرانگاره ۲۳	۴۸	۲	۲۹	۲۹	۲۹	۲۹	۲۹	۲۹	۲۹	۲۹	۲۹
خانوارهای سرانگاره ۲۴	۶۱	۱	۵۹	۵۹	۵۹	۵۹	۵۹	۵۹	۵۹	۵۹	۵۹

بزرگسالان					کوچکسالان					طبقه
کاهش			افزایش		کاهش			افزایش		
ذبح	فروغ	تلفات	خرید	زایمان	ذبح	فروغ	تلفات	خرید	زایمان	
۱۱	۱۰	۹	۸	۷	۶	۵	۴	۳	۲	۱
۳۵۰۸	۴۲۴۶	۲۲۲۹	۵۱۲	۳۵۸۴	۱۲۳۸	۲۰۸۲	۲۲۸۶	۱۸۲	۱۱۲۲۹	اول ششم
۲۱	۸	۲۵	*	۱۷۵	۵	۱	۱۲	*	۸۷	طبقه بی از بی بی
۳۹۰	۲۱۲	۴۴۴	۷	۲۰۶۰	۴۶	۲۰۷	۱۲۶	*	۸۰۵	طبقه بی بی
۴۲	۹۱	۷۰	*	۴۲۱	۲۵	۵۷	۵۱	*	۲۸۸	طبقه بی بی بی
۱۱	*	۱۲	*	۶۶	*	*	*	*	۷	طبقه بی بی بی بی
۱۴۸	۹۰۰	۱۱۶۵	۶۰	۵۸۴۷	۴۸۸	۸۳۶	۱۰۱۹	۶۲	۴۸۲۵	طبقه بی بی بی بی بی
۵۴	۴۱	۱۱۴	*	۵۸۴	۱	۷	*	*	۸	طبقه بی بی بی بی بی بی
۴۲	۵۲	۸۷	۷	۶۱۷	*	۱۲	۹	*	۱۰۲	طبقه بی بی بی بی بی بی بی
۲۵	۲۴	۳۴	*	۱۲۰	۱۸	۷۱	۱۹	۳	۱۶۰	طبقه بی بی بی بی بی بی بی بی
۳۰	۲۱	۷۱	۱۰	۴۰۹	۲	۱۷	۱۴	۳	۱۵۵	طبقه بی بی بی بی بی بی بی بی بی
۴۴	۶۶	۱۰۷	۹	۵۸۳	۲۱	۷۸	۲۴	*	۲۱۹	طبقه بی بی بی بی بی بی بی بی بی بی
۹۸۲	۱۳۵۸	۱۶۶۵	۲۲	۶۳۴۴	۲۲۲	۷۴۱	۸۵۷	۱۵	۳۰۱۷	طبقه بی بی بی بی بی بی بی بی بی بی بی
۴۴	۸۴	۱۹۶	*	۸۵۸	۱۸	۶۲	۱۰۹	*	۴۶۶	طبقه بی بی بی بی بی بی بی بی بی بی بی بی
۸۱	۶۶	۲۰۱	۱۲	۱۰۳۹	۷۶	۱۲۲	۹۹	۲۵	۵۸۰	طبقه بی بی بی بی بی بی بی بی بی بی بی بی بی
۲۴	۱۰۰	۲۵۸	۲۲۴	۸۸۷	۱۰	۸۲	۱۵۷	۳۸	۵۴۵	طبقه بی بی بی بی بی بی بی بی بی بی بی بی بی بی
۷۱	۲۰	۱۰۷	*	۵۲۰	۵	۱۶	۲۵	*	۱۲۲	طبقه بی بی بی بی بی بی بی بی بی بی بی بی بی بی بی
۲۰	۱۹	۵۴	*	۱۸۶	۸	۲۹	۵۶	*	۱۵۵	طبقه بی بی بی بی بی بی بی بی بی بی بی بی بی بی بی بی
۱۶	۱۸	۴۲	۲	۲۵۰	۸	۲۵	۱۹	۱	۱۲۲	طبقه بی بی بی بی بی بی بی بی بی بی بی بی بی بی بی بی بی
۵۲	۱۲۲	۵۲۵	۸۸	۱۲۵۷	۲	۷۰	۱۹۸	۲۰	۱۰۱	طبقه بی بی بی بی بی بی بی بی بی بی بی بی بی بی بی بی بی بی
۹۰	۱۵۲	۴۳۲	۳۷	۱۰۵۲	۲۵	۸۶	۱۶۰	۲	۵۴۶	طبقه بی بی بی بی بی بی بی بی بی بی بی بی بی بی بی بی بی بی بی
۱۲	۱۶	۶۵	۱۲	۲۰۴	*	۲۰	۴۴	*	۱۶۵	طبقه بی بی بی بی بی بی بی بی بی بی بی بی بی بی بی بی بی بی بی
۱۱	۴۸	۴۱	۱	۲۲۹	۱	۱۲	۸	۱	۱۴۲	طبقه بی
۲۶۰	۶۱۱	۱۲۲۵	*	۳۸۵۵	۴۸	۴۸۲	۱۲۵	*	۱۶۲۲	طبقه بی
۲۵	۱۰۰	۲۰۱	۱	۶۰۵	۴۲	۶۱	۷۲	۳	۲۸۶	طبقه بی
۴۵	۵۲	۱۴۴	۸	۱۰۸۶	۴	۲۲	۵۰	۹	۲۵۲	طبقه بی

شکر و سپاس					کار و کوشش					مجموعه
شکر و سپاس			شکر و سپاس		کار و کوشش			کار و کوشش		
مجموع	فروغ	تکلیف	خرید	زاییده شده	مجموع	فروغ	تکلیف	خرید	زاییده شده	
۱۱	۱۰	۹	۸	۷	۶	۵	۴	۳	۲	۱
.	.	.	.	۱	۲	۲۰	۲۲	۲	۵۶۰	ایمل دولتی
.	۱	.	.	۲	کارخانه سوزی سراسر
.	.	.	.	۱	.	.	۱	.	۱۱	کارخانه سوزی
.	۲	کارخانه سوزی
.	۵	کارخانه سوزی
.	۲	۲	۲	.	۱۱۵	کارخانه سوزی
.	۱	.	.	۶۲	کارخانه سوزی
.	۱	.	.	۲۴	کارخانه سوزی
.	۵	کارخانه سوزی
.	۱	.	.	۶	کارخانه سوزی
.	۴	.	۲۷	کارخانه سوزی
.	۱۱	کارخانه سوزی
.	۱۱۰	کارخانه سوزی
.	۵	کارخانه سوزی
.	۵	کارخانه سوزی
.	۲۶	کارخانه سوزی
.	۱۱	کارخانه سوزی
.	۸	کارخانه سوزی
.	۴	کارخانه سوزی
.	۱۷	کارخانه سوزی
.	۱۴	کارخانه سوزی
.	۱۶	کارخانه سوزی
.	کارخانه سوزی
.	۱۰	کارخانه سوزی
.	۲۰	کارخانه سوزی

مجموع حسابها از مجموع حسابها در سالهای استمراریه و غیر استمراریه در سالهای استمراریه و غیر استمراریه از مجموع حسابها در سالهای استمراریه و غیر استمراریه

محل استقرار ارتش و نهادهای		محل استقرار ارتش و نهادهای						ملاحظات
در این روز استناد		در این روز استناد			در این روز استناد			
از مجموع	از مجموع	از مجموع	از مجموع	از مجموع	از مجموع	از مجموع		
۱	۸	۷	۶	۵	۴	۳	۲	
۲۶۲۴۸۰	۳۳۱۵۷۳	۵۶۶۸۷۵	۷۷۱۱۵	۴۰۲۹۳۵	۱۷۷۰۱۵	۱۳-۲۸۸۷۴	۴۰۱۱۰
۴۷۲۴۰	۱۷۵۰۰	۰	۳۴۳	۰	۱۸۰۰	۶۹۱۲۰	۳۹۴
۹۰	۸۷۸۸۴۰	۱۶۶۰	۴۷۸۳	۳۸۵۰	۳۹۰۰	۷۴۸۰۴۱	۵۰۸۲
۱۰۰	۱۶۴۰۳۵	۰	۱۲۶۶	۲۸۸۲۰	۰	۲۰۹۰۷۵	۱۲۴۷
۱۵۶۰۰	۳۶۰	۳۶۰	۱۲۱	۰	۰	۲۷۶۸۰	۱۷۶
۲۸۷۶۰	۳۰۱۵۱۱	۴۶۳۰	۱۸۳۱۹	۲۷۲۲۰	۶۰۰۰	۲۸۲۴۶۷	۱۸۱۸۳
۶۹۷۱۵	۴۳۳۵	۱۷۴۸۰	۴۸۷	۰	۰	۱۳۴۵۷۰	۲۵۶
۱۵۱۳۸۰	۲۵۹۲۰	۱۱۱۹۰	۱۱۳۷	۰	۰	۲۰۳۵۵۰	۱۱۳۴
۰	۸۱۸۳۰	۰	۵۷۷	۵۴۰۰	۰	۱۱۸۴۲۰	۳۱۴
۱۰۹۶۰۰	۳۶۶۷۰	۱۸۷۰۰	۱۰۳۹	۱۱۳۵۰	۱۷۶۲۰	۱۳۷۲۶۰	۳۶۶
۲۲۵۵۲۰	۴۳۸۰	۷۳۸۰	۱۵۲۹	۳۰۰۰	۷۷۶۰	۲۴۵۰۸۰	۱۲۳۸
۵۶۱۵۰	۲۸۳۱۴۱۵	۰	۱۶۶۰	۲۸۷۷۰	۰	۳۶۶۹۶۶	۱۷۸۷۱
۳۷۱۳۵۰	۳۳۵۱۰	۱۶۴۹۰	۲۱۹۷	۲۴۰۰	۳۴۰۰	۳۶۱۶۲۰	۲۲۳۵
۲۰۶۳۲۰	۸۱۶۹۰	۱۲۶۹۰۰	۳۶۲۷	۱۴۰۶۵	۲۷۶۳۵	۲۲۵۲۸۰	۲۵۳۲
۱۰۲۵۵۰	۲۴۱۴۹۰	۰	۲۶۴	۰	۱۰۵۰۰	۳۲۵۰۲۰	۲۰۹۷
۱۵۱۶۴۰	۱۸۷۵۰	۲۲۲۷۰	۱۰۹۰	۱۸۰۰	۰	۱۸۸۷۰۰	۱۰۳۶
۶۹۳۸۰	۱۲۵۲۰	۴۵۱۰	۵۱۰	۰	۰	۱۱۱۴۲۰	۶۰۰
۲۸۹۶۰	۲۲۷۳۵	۲۲۰۶۵	۶۰۱	۱۴۴۲۰	۱۰۴۱۰	۸۰۰۴۰	۶۰۲
۱۴۷۷۴۰	۳۵۱۱۹۰	۰	۳۶۳۰	۰	۰	۸۸۳۴۹۰	۴۰۲۰
۵۶۳۵۵	۳۸۷۸۵	۴۰۰	۱۶۶۱	۳۵۸۴۰	۰	۵۵۲۴۰۰	۳۰۵۱
۲۷۱۷۰	۳۶۹۸۰	۰	۷۶۴	۰	۰	۲۰۰۸۴۰	۹۹۳
۶۱۴۷۰	۸۶۰	۶۵۱۰	۲۳۷	۸۰۹۰	۱۶۳۷۰	۱۰۵۶۸۰	۷۳۴
۲۵۲۰۵۰	۵۲۴۸۸۰	۱۲۲۰۶۰	۸۴۰۵	۰	۱۶۸۰۰	۱۵۸۴۳۵	۸۶۱۸
۱۴۴۰۰	۲۸۱۴۵۰	۱۱۶۱۰	۲۰۶۸	۵۱۴۳۰	۰	۲۰۸۷۶۰	۱۰۶۸
۲۵۲۸۷۰	۴۰۱۰۰	۶۶۱۰۰	۳۳۶	۵۹۲۰۰	۴۳۸۰	۲۲۰۲۱۰	۳۴۳

سایر		موارد				جمع	میانگین		
صورت‌ها و وقت	ساعات	ریال	صورت‌ها و وقت	ساعات	ریال				
۱۰	۹	۸	۷	۵	۴	۲	۱		
.	۲۰	۲۰	۱۱۰	.	۲۲	۲۹	۲۵۱	۲۶۶	ایران دلتا
.	طایفه بی‌آبی - خراسان
.	طایفه بی‌آبی
.	طایفه شادبهری
.	طایفه ترمی
.	طایفه چارکند - خراسان
.	طایفه چالوستان
.	طایفه چوستان و ناسجوان
.	طایفه چپان
.	طایفه خروین
.	۵	۵	۵	طایفه سرانگشت
.	طایفه دره‌کمانه - خراسان
.	طایفه دره‌کمانه - خراسان
.	۲۰	.	۲۰	.	۲۲	.	۲۳۰	۲۴۰	طایفه هریخوند - اراک
.	طایفه گرجستان
.	طایفه گرجستان
.	۲۴	۲۴	۲۴	طایفه گیسوستان
.	طایفه گلستان
.	طایفه گیلان
.	.	۲۰	۲۰	۲۰	طایفه چرخ
.	طایفه هرات
.	طایفه هرات چابک
.	۲۰	۴۰	۶۰	۶۰	طایفه هرات چابک
.	طایفه هرات چابک

مبلغ پرداختی به حساب اعتبارات از محل بودجه استانی و شهرستانی و سایر منابع اعتباری و غیره در سال

تعدادی		۱۳۶۶						تاریخ
مجموعه برگشت	تعدادی	مجموعه برگشت	مجموعه برگشت	مجموعه برگشت	مجموعه برگشت	مجموعه برگشت		
							۱	
۵۷	۱۳۳۱۰۴	۳۰۰	۱۴۲۴۱	*	۱۳۷۳	۳۶۵	۲۳۶۶	ایران
*	۱۳۳۶	*	۱۳۳۶	*	*	*	*	تاریخ
*	۱۳۳۲	*	۱۳۳۲	*	*	*	*	تاریخ
*	۶۵۰	*	۶۵۰	*	۲۸۰	*	۲۸۰	تاریخ
*	۱۵۲	*	۱۵۲	*	*	*	*	تاریخ
*	۲۰۱۱۷	۳۰	۲۰۱۴۷	*	۱۵	*	۱۵	تاریخ
*	۲۳۱۰	*	۲۳۱۰	*	*	*	*	تاریخ
*	۲۳۳۱	*	۲۳۳۱	*	*	*	*	تاریخ
*	۲۸۰	*	۲۸۰	*	۲۰	*	۲۰	تاریخ
*	۵۰	*	۵۰	*	*	*	*	تاریخ
Δ	۲۷۷	*	۲۷۷	*	*	*	*	تاریخ
*	۵۵۷۴۸	*	۵۵۷۴۸	*	۵۷۰	*	۵۷۰	تاریخ
*	۴۷۷۵	*	۴۷۷۵	*	*	*	*	تاریخ
Δ	۱۱۲۶	*	۱۱۲۶	*	۶۱	*	۶۱	تاریخ
*	۲۲۶۲	۲۰	۲۲۶۲	*	۵۵	*	۵۵	تاریخ
*	۱۷۶۶	*	۱۷۶۶	*	*	*	*	تاریخ
*	۱۳۶۵	۱۲۰	۱۳۶۵	*	*	*	*	تاریخ
*	۷۵۰	*	۷۵۰	*	*	*	*	تاریخ
*	۴۷۸۶	*	۴۷۸۶	*	۷۵۰	۶۱۵	۱۶۶۵	تاریخ
۲	۲۷۷۳	۱۱۰	۲۸۸۳	*	*	*	*	تاریخ
*	۲۸۶	*	۲۸۶	*	*	*	*	تاریخ
*	۲۲۲	*	۲۲۲	*	*	*	*	تاریخ
*	۶۵۲۲	*	۶۵۲۲	*	*	*	*	تاریخ
*	۷۱۰	*	۷۱۰	*	۶۰	۲۰	۱۱۰	تاریخ
*	۶۰۰	*	۶۰۰	*	*	*	*	تاریخ

جدول ۵۰ - کل مبلغ پرداختی بابت استنادات از هر یک از موسسات دولتی تحت نظر ریاست و کفایت ۱۳۳۵ و سایر روشهای پرداختی بر حسب طایفه معجز از ریاست

طایفه	مجموع	مبلغ پرداختی	تعداد معجزه	موسسات دولتی
۱	۲	۳	۴	۵
.....	۱۶۶۶۷	۱۳۷۰	۱۱۵۳۶	۵۷
.....	۱۳۶۶	۰	۱۱۶۶	۰
.....	۱۳۶۶	۰	۱۱۶۶	۰
.....	۶۰	۰	۶۰	۰
.....	۱۵۲	۰	۱۵۲	۰
.....	۳۰۱۶۲	۳۰	۳۰۱۳۲	۰
.....	۲۲۰	۰	۲۲۰	۰
.....	۲۲۱	۰	۲۲۱	۰
.....	۲۰۰	۰	۲۰۰	۰
.....	۵۰	۰	۵۰	۰
.....	۲۴۷	۵	۲۴۲	۵
.....	۵۶۳۱۸	۰	۵۶۳۱۸	۰
.....	۶۷۶	۰	۶۷۶	۰
.....	۱۵۰۸	۰	۱۵۰۸	۰
.....	۲۲۶	۳۰	۲۲۱	۰
.....	۱۸۳۵	۲۱	۱۷۱۱	۰
.....	۱۲۶۵	۱۳۰	۱۱۳۵	۰
.....	۲۵۰	۰	۲۵۰	۰
.....	۶۴۶	۶۵	۵۸۱	۰
.....	۳۶۳	۱۴۰	۲۲۳	۲
.....	۲۸۶	۰	۲۸۶	۰
.....	۲۲۲	۰	۲۲۲	۰
.....	۶۵۶۲	۰	۶۵۶۲	۰
.....	۶۱۰	۶۰	۵۵۰	۰
.....	۶۰۰	۰	۶۰۰	۰

بازواری		شمال				شمال غرب				مجموع		نوع استفاده
		ایرانی		غیر ایرانی		ایرانی		غیر ایرانی				
		مجموع	ایرانی	مجموع	غیر ایرانی	مجموع	ایرانی	مجموع	غیر ایرانی			
۱	۲	۳	۴	۵	۶	۷	۸	۹	۱۰	۱۱	۱۲	۱۳
۴	۱۲	۱۱	۱۳۸	۶۶۵	۲۹۰	۲	۰	۱۲	۱	۱۲۲	۹۱	ایرانی
۰	۰	۱۱	۰	۲	۰	۰	۰	۰	۰	۰	۰	طایفه های ایرانی
۱	۵	۱۲	۵۱	۸۸	۵۱	۰	۰	۱	۰	۲	۲	طایفه های غیر ایرانی
۰	۰	۲	۰	۱۶	۰	۰	۰	۱	۰	۰	۰	طایفه های کشاورزی
۰	۰	۰	۰	۱	۱	۰	۰	۰	۰	۱	۰	طایفه های باغی
۲	۸	۱۳۵	۲۲	۱۴۹	۱۸۵	۲	۰	۲	۱	۱	۱	طایفه های باغی و باغچه ها
۰	۰	۰	۱	۲	۵	۰	۰	۱	۰	۵	۱	طایفه های باغچه ها و باغچه های کوچک
۰	۰	۰	۰	۵	۵	۰	۰	۰	۰	۱۲	۰	طایفه های باغچه های کوچک و باغچه های کوچک
۰	۰	۰	۰	۰	۰	۰	۰	۰	۰	۰	۰	طایفه های باغچه های کوچک و باغچه های کوچک
۰	۰	۰	۰	۰	۰	۰	۰	۰	۰	۰	۰	طایفه های باغچه های کوچک و باغچه های کوچک
۰	۰	۱۴	۰	۰	۲	۰	۰	۰	۰	۰	۰	طایفه های باغچه های کوچک و باغچه های کوچک
۱	۱۵	۱۲۲	۴۲	۱۶۶	۶۶	۱	۰	۱	۰	۲	۱	طایفه های باغچه های کوچک و باغچه های کوچک
۰	۰	۰	۰	۲۰	۹	۰	۰	۱	۰	۱۱	۲	طایفه های باغچه های کوچک و باغچه های کوچک
۰	۰	۰	۰	۰	۰	۰	۰	۰	۰	۰	۰	طایفه های باغچه های کوچک و باغچه های کوچک
۰	۱	۱۸	۴	۲۰	۶	۰	۰	۰	۰	۰	۰	طایفه های باغچه های کوچک و باغچه های کوچک
۰	۰	۰	۰	۱۰	۵	۰	۰	۰	۰	۵	۱	طایفه های باغچه های کوچک و باغچه های کوچک
۰	۰	۰	۰	۲	۰	۰	۰	۰	۰	۲	۰	طایفه های باغچه های کوچک و باغچه های کوچک
۰	۰	۰	۰	۰	۰	۰	۰	۰	۰	۰	۰	طایفه های باغچه های کوچک و باغچه های کوچک
۰	۰	۲۱	۰	۲۶	۱	۰	۰	۰	۰	۰	۰	طایفه های باغچه های کوچک و باغچه های کوچک
۰	۰	۲۲	۲	۲۲	۶	۰	۰	۰	۰	۱	۰	طایفه های باغچه های کوچک و باغچه های کوچک
۰	۰	۱۲	۰	۱۱	۰	۰	۰	۰	۰	۰	۰	طایفه های باغچه های کوچک و باغچه های کوچک
۰	۰	۲	۰	۱	۰	۰	۰	۰	۰	۰	۰	طایفه های باغچه های کوچک و باغچه های کوچک
۰	۰	۲	۱	۴۲	۲	۰	۰	۵	۰	۴۵	۴۱	طایفه های باغچه های کوچک و باغچه های کوچک
۰	۰	۲۰	۱	۲۸	۲۵	۰	۰	۰	۰	۲	۰	طایفه های باغچه های کوچک و باغچه های کوچک
۰	۰	۱	۰	۱	۱	۰	۰	۰	۰	۰	۰	طایفه های باغچه های کوچک و باغچه های کوچک

مردان بالغ

سال												طایفه
۱۳۶۶						۱۳۶۵						
میانگین جمعیت		ایرانی		زیر ۱۵ ساله		میانگین جمعیت		ایرانی		زیر ۱۵ ساله		
شماره	ایرانی	شماره	ایرانی	شماره	ایرانی	شماره	ایرانی	شماره	ایرانی	شماره	ایرانی	۱
۱۲	۱۳	۱۱	۱۰	۹	۸	۷	۶	۵	۴	۳	۲	
۲	۲۱	۴۱۵	۱۲۸	۵۸۵	۲۵۱	۲	*	۱۲	۱	۱۲۷	۱۴	ایرانی
*	*	۱۱	*	۲	*	*	*	*	*	*	*	طایفه بی اویس در ایران
۱	۲	۶۰	۵۱	۷۶	۴۸	*	*	۱	*	۲	۲	طایفه بزی
*	*	۲	*	۱۶	*	*	*	۱	*	*	*	طایفه شامچوری
*	*	*	*	۲	۱	*	*	*	*	۱	*	طایفه تریبی
۲	۵	۱۲۲	۷۴	۱۲۱	۱۱۱	۲	*	۲	۱	۱	۱	طایفه پانزده پوند
*	*	*	۱	۷	۵	*	*	۱	*	۵	۱	طایفه پمالوند
*	*	*	*	۵	۵	*	*	*	*	۱۲	*	طایفه پویان و شاد و ازوند
*	*	۲	۲	۳	۵	*	*	*	*	*	*	طایفه پویان
*	*	*	*	*	*	*	*	*	*	*	*	طایفه خدروند
*	*	۱۴	*	*	۲	*	*	*	*	*	*	طایفه بر افکنان
*	۱۲	۴۵	۴۱	۱۱۶	۶۰	۱	*	۱	*	۴	۱	طایفه دره کابرد و لاری
*	*	۲	*	۳۰	۶	*	*	۱	*	۱۱	۲	طایفه رمد و خدر و مانیوند
*	*	*	*	*	*	*	*	*	*	*	*	طایفه کیرخ و کوه سازان
*	*	۱۸	۴	۲۰	۶	*	*	*	*	*	*	طایفه کیمیاوند
*	*	*	*	۱۰	۵	*	*	*	*	*	*	طایفه کیریوند
*	*	*	*	۲	*	*	*	*	*	۲	*	طایفه کلاوند
*	*	۲۱	*	۱۱	۱	*	*	*	*	*	*	طایفه کلاتر
*	*	۲۱	۲	۴۱	۶	*	*	*	*	۱	*	طایفه کیری
*	*	۱۳	*	۱۱	*	*	*	*	*	*	*	طایفه مانیوند
*	*	۲	*	*	۱	*	*	*	*	*	*	طایفه مازوند
*	*	۲	۱	۴۲	۲	*	*	۵	*	۸۵	۸۱	طایفه پیمانچاری
*	*	۱۲	۱	۲۵	۲۲	*	*	*	*	۲	*	طایفه پیمانچاری
*	*	۱	*	*	۱	*	*	*	*	*	*	طایفه هزارم

جدول ۵۱ - معاملات ارضی در دوره سیرداری بخاری مسیحی سابقه و سابقه دوران و شروع استفاده از زمین در سال ۱۳۶۶ - مختار

ردیف	سال										تاریخ
	تفصیلی					مجموعی					
	امید خلکی		زمین‌های محصولات مساحت		مناطق کهنه		امید خلکی		زمین‌های محصولات مساحت		
شماره	متر	شماره	متر	شماره	متر	شماره	متر	شماره	متر		
۱	۱۱	۱۰	۹	۸	۷	۶	۵	۴	۳	۲	۱
۲۹	۱۸۶	۱۲۸	۶۶۵	۶۶۰	۲	*	۱۲	۱	۱۲۷	۹۴	امید خلکی
*	۱۱	*	۲	*	*	*	*	*	*	*	طابقه بی ارضی
۵	۶۲	۵۱	۸۸	۵۱	*	*	۱	*	۷	۷	طابقه بوز
*	۲	*	۱۹	*	*	*	۱	*	*	*	طابقه شامسیر
*	*	*	۱	۱	*	*	*	*	۱	*	طابقه تری
۸	۱۲۵	۲۲	۱۴۹	۱۸۵	۲	*	۲	۱	۱	۱	طابقه چارند
*	*	۱	۲	۵	*	*	۱	*	۵	۱	طابقه چالوند
*	*	*	۵	۵	*	*	*	*	۱۲	*	طابقه چوچاقوند
*	۴	۲	۱	۵	*	*	*	*	۲	*	طابقه چوبال
*	*	*	*	*	*	*	*	*	*	*	طابقه حدروند
*	۱۰	*	*	۲	*	*	*	*	*	*	طابقه در اقلند
۱۵	۱۲۲	۲۲	۱۶۹	۶۶	۱	*	۱	*	۴	۱	طابقه دره کندی ولایت
*	۲	*	۲۰	۹	*	*	۱	*	۱۱	۲	طابقه دره کندی
*	*	*	*	*	*	*	*	*	*	*	طابقه دره کندی
۱	۱۸	۴	۲۰	۶	*	*	*	*	*	*	طابقه دره کندی
*	*	*	۱۰	۵	*	*	*	*	۵	۱	طابقه دره کندی
*	*	*	۲	*	*	*	*	*	۲	*	طابقه دره کندی
*	*	*	*	*	*	*	*	*	*	*	طابقه دره کندی
*	۲۴	*	۲۶	۱	*	*	*	*	*	*	طابقه دره کندی
*	۲۲	۲	۱۲	۱	*	*	*	*	۱	*	طابقه دره کندی
*	۱۲	*	۱۱	*	*	*	*	*	*	*	طابقه دره کندی
*	۲	*	*	۱	*	*	*	*	*	*	طابقه دره کندی
*	۲	۱	۲۷	۲	*	*	۵	*	۸۵	۸۱	طابقه دره کندی
*	۲۰	۱	۲۸	۲۵	*	*	*	*	۲	*	طابقه دره کندی
*	۱	*	*	۱	*	*	*	*	*	*	طابقه دره کندی

میدان		زیرکشی و محلولات				سایر فلزات		سایر فلزات		سایر فلزات		ملاحظات
میدان		سایر فلزات		سایر فلزات		سایر فلزات		سایر فلزات		ملاحظات		
شماره	نام	شماره	نام	شماره	نام	شماره	نام	شماره	نام			
۱	۱	۱	۱	۱	۱	۱	۱	۱	۱	۱	۱
۲	۲	۲	۲	۲	۲	۲	۲	۲	۲	۲	۲
۳	۳	۳	۳	۳	۳	۳	۳	۳	۳	۳	۳
۴	۴	۴	۴	۴	۴	۴	۴	۴	۴	۴	۴
۵	۵	۵	۵	۵	۵	۵	۵	۵	۵	۵	۵
۶	۶	۶	۶	۶	۶	۶	۶	۶	۶	۶	۶
۷	۷	۷	۷	۷	۷	۷	۷	۷	۷	۷	۷
۸	۸	۸	۸	۸	۸	۸	۸	۸	۸	۸	۸
۹	۹	۹	۹	۹	۹	۹	۹	۹	۹	۹	۹
۱۰	۱۰	۱۰	۱۰	۱۰	۱۰	۱۰	۱۰	۱۰	۱۰	۱۰	۱۰
۱۱	۱۱	۱۱	۱۱	۱۱	۱۱	۱۱	۱۱	۱۱	۱۱	۱۱	۱۱
۱۲	۱۲	۱۲	۱۲	۱۲	۱۲	۱۲	۱۲	۱۲	۱۲	۱۲	۱۲
۱۳	۱۳	۱۳	۱۳	۱۳	۱۳	۱۳	۱۳	۱۳	۱۳	۱۳	۱۳
۱۴	۱۴	۱۴	۱۴	۱۴	۱۴	۱۴	۱۴	۱۴	۱۴	۱۴	۱۴
۱۵	۱۵	۱۵	۱۵	۱۵	۱۵	۱۵	۱۵	۱۵	۱۵	۱۵	۱۵
۱۶	۱۶	۱۶	۱۶	۱۶	۱۶	۱۶	۱۶	۱۶	۱۶	۱۶	۱۶
۱۷	۱۷	۱۷	۱۷	۱۷	۱۷	۱۷	۱۷	۱۷	۱۷	۱۷	۱۷
۱۸	۱۸	۱۸	۱۸	۱۸	۱۸	۱۸	۱۸	۱۸	۱۸	۱۸	۱۸
۱۹	۱۹	۱۹	۱۹	۱۹	۱۹	۱۹	۱۹	۱۹	۱۹	۱۹	۱۹
۲۰	۲۰	۲۰	۲۰	۲۰	۲۰	۲۰	۲۰	۲۰	۲۰	۲۰	۲۰
۲۱	۲۱	۲۱	۲۱	۲۱	۲۱	۲۱	۲۱	۲۱	۲۱	۲۱	۲۱
۲۲	۲۲	۲۲	۲۲	۲۲	۲۲	۲۲	۲۲	۲۲	۲۲	۲۲	۲۲
۲۳	۲۳	۲۳	۲۳	۲۳	۲۳	۲۳	۲۳	۲۳	۲۳	۲۳	۲۳
۲۴	۲۴	۲۴	۲۴	۲۴	۲۴	۲۴	۲۴	۲۴	۲۴	۲۴	۲۴
۲۵	۲۵	۲۵	۲۵	۲۵	۲۵	۲۵	۲۵	۲۵	۲۵	۲۵	۲۵
۲۶	۲۶	۲۶	۲۶	۲۶	۲۶	۲۶	۲۶	۲۶	۲۶	۲۶	۲۶
۲۷	۲۷	۲۷	۲۷	۲۷	۲۷	۲۷	۲۷	۲۷	۲۷	۲۷	۲۷
۲۸	۲۸	۲۸	۲۸	۲۸	۲۸	۲۸	۲۸	۲۸	۲۸	۲۸	۲۸
۲۹	۲۹	۲۹	۲۹	۲۹	۲۹	۲۹	۲۹	۲۹	۲۹	۲۹	۲۹
۳۰	۳۰	۳۰	۳۰	۳۰	۳۰	۳۰	۳۰	۳۰	۳۰	۳۰	۳۰
۳۱	۳۱	۳۱	۳۱	۳۱	۳۱	۳۱	۳۱	۳۱	۳۱	۳۱	۳۱
۳۲	۳۲	۳۲	۳۲	۳۲	۳۲	۳۲	۳۲	۳۲	۳۲	۳۲	۳۲
۳۳	۳۳	۳۳	۳۳	۳۳	۳۳	۳۳	۳۳	۳۳	۳۳	۳۳	۳۳
۳۴	۳۴	۳۴	۳۴	۳۴	۳۴	۳۴	۳۴	۳۴	۳۴	۳۴	۳۴
۳۵	۳۵	۳۵	۳۵	۳۵	۳۵	۳۵	۳۵	۳۵	۳۵	۳۵	۳۵
۳۶	۳۶	۳۶	۳۶	۳۶	۳۶	۳۶	۳۶	۳۶	۳۶	۳۶	۳۶
۳۷	۳۷	۳۷	۳۷	۳۷	۳۷	۳۷	۳۷	۳۷	۳۷	۳۷	۳۷
۳۸	۳۸	۳۸	۳۸	۳۸	۳۸	۳۸	۳۸	۳۸	۳۸	۳۸	۳۸
۳۹	۳۹	۳۹	۳۹	۳۹	۳۹	۳۹	۳۹	۳۹	۳۹	۳۹	۳۹
۴۰	۴۰	۴۰	۴۰	۴۰	۴۰	۴۰	۴۰	۴۰	۴۰	۴۰	۴۰
۴۱	۴۱	۴۱	۴۱	۴۱	۴۱	۴۱	۴۱	۴۱	۴۱	۴۱	۴۱
۴۲	۴۲	۴۲	۴۲	۴۲	۴۲	۴۲	۴۲	۴۲	۴۲	۴۲	۴۲
۴۳	۴۳	۴۳	۴۳	۴۳	۴۳	۴۳	۴۳	۴۳	۴۳	۴۳	۴۳
۴۴	۴۴	۴۴	۴۴	۴۴	۴۴	۴۴	۴۴	۴۴	۴۴	۴۴	۴۴
۴۵	۴۵	۴۵	۴۵	۴۵	۴۵	۴۵	۴۵	۴۵	۴۵	۴۵	۴۵
۴۶	۴۶	۴۶	۴۶	۴۶	۴۶	۴۶	۴۶	۴۶	۴۶	۴۶	۴۶
۴۷	۴۷	۴۷	۴۷	۴۷	۴۷	۴۷	۴۷	۴۷	۴۷	۴۷	۴۷
۴۸	۴۸	۴۸	۴۸	۴۸	۴۸	۴۸	۴۸	۴۸	۴۸	۴۸	۴۸
۴۹	۴۹	۴۹	۴۹	۴۹	۴۹	۴۹	۴۹	۴۹	۴۹	۴۹	۴۹
۵۰	۵۰	۵۰	۵۰	۵۰	۵۰	۵۰	۵۰	۵۰	۵۰	۵۰	۵۰

جدول ۵۶ - معاشدات اعتباری شهر تبریز در سال ۱۳۶۶ - معیار

شهر تبریز			شهر تبریز										ملاحظات
شهر تبریز			شهر تبریز					شهر تبریز					
خبر	اسم	مبلغ	اسم	مبلغ	اسم	مبلغ	اسم	مبلغ	اسم	مبلغ	اسم	مبلغ	
۱	۵	۲۰	۱	۷۲	۳۵	۱. اعتبارات عمرانی
.	۲. اعتبارات جاری
.	۱	۱	.	۹	۲	۳. اعتبارات سرمایه‌گذاری
.	۴. اعتبارات اجتماعی
.	۲	۱۱	۷	۱۲	۱۲	۵. اعتبارات فرهنگی و تفریحی
.	۶. اعتبارات آموزشی
.	۷. اعتبارات بهداشتی و درمانی
.	۸. اعتبارات ورزشی
.	۹. اعتبارات حمل و نقل
.	۱۰. اعتبارات اجتماعی
.	۱۱. اعتبارات فرهنگی و تفریحی
.	۱۲. اعتبارات آموزشی
.	۱۳. اعتبارات بهداشتی و درمانی
.	۱۴. اعتبارات ورزشی
.	۱۵. اعتبارات حمل و نقل
.	۱۶. اعتبارات اجتماعی
.	۱۷. اعتبارات فرهنگی و تفریحی
.	۱۸. اعتبارات آموزشی
.	۱۹. اعتبارات بهداشتی و درمانی
.	۲۰. اعتبارات ورزشی
.	۲۱. اعتبارات حمل و نقل
.	۲۲. اعتبارات اجتماعی
.	۲۳. اعتبارات فرهنگی و تفریحی
.	۲۴. اعتبارات آموزشی
.	۲۵. اعتبارات بهداشتی و درمانی
.	۲۶. اعتبارات ورزشی
.	۲۷. اعتبارات حمل و نقل
.	۲۸. اعتبارات اجتماعی
.	۲۹. اعتبارات فرهنگی و تفریحی
.	۳۰. اعتبارات آموزشی
.	۳۱. اعتبارات بهداشتی و درمانی
.	۳۲. اعتبارات ورزشی
.	۳۳. اعتبارات حمل و نقل
.	۳۴. اعتبارات اجتماعی
.	۳۵. اعتبارات فرهنگی و تفریحی
.	۳۶. اعتبارات آموزشی
.	۳۷. اعتبارات بهداشتی و درمانی
.	۳۸. اعتبارات ورزشی
.	۳۹. اعتبارات حمل و نقل
.	۴۰. اعتبارات اجتماعی
.	۴۱. اعتبارات فرهنگی و تفریحی
.	۴۲. اعتبارات آموزشی
.	۴۳. اعتبارات بهداشتی و درمانی
.	۴۴. اعتبارات ورزشی
.	۴۵. اعتبارات حمل و نقل
.	۴۶. اعتبارات اجتماعی
.	۴۷. اعتبارات فرهنگی و تفریحی
.	۴۸. اعتبارات آموزشی
.	۴۹. اعتبارات بهداشتی و درمانی
.	۵۰. اعتبارات ورزشی

چهارم - مساحت اراضی ریه در بردار بهائی شرقی و غربی با کلیه بخشهای ریه و حومه طایفه و بیابان و قله و کوه و استقامه از زمینها در سال ۱۳۳۳ - هجری

لغزان		ریحان										طایفه
برای و قلمستان		ریحان		زیر قله و بیابان و کوه		باغ و المستان		ایسک		زیر قله و بیابان و کوه و استقامه		
شماره	اسم	شماره	اسم	شماره	اسم	شماره	اسم	شماره	اسم	شماره	اسم	
۱۲		۱۱		۹		۷		۵		۳		۱
												اول ذکلی
												طایفه سی اونی سی اسمی
												طایفه بوزی
												طایفه شاه میری
												طایفه شربی
												طایفه چارنگ - چوند
												طایفه چمالوند
												طایفه چوبازوند - چو ازوند
												طایفه چیمان
												طایفه حدروند
												طایفه در قله کتی
												طایفه دره کبابی - لاری
												طایفه رمدور - دسر - دشتوند
												طایفه فرخوند - ازاد
												طایفه فریبلاوند
												طایفه کرسیوند
												طایفه کلبوند
												طایفه کمان
												طایفه کسری
												طایفه ماسندش
												طایفه مدروند
												طایفه مدروندی
												طایفه میا تپایی
												طایفه میرکیر - سکرکیر
												طایفه هزارسی

اصل جدولی

مجموع		زیرکفایت و معیشت		میانگین		مجموع		طایفه
درصد	تعداد	درصد	تعداد	درصد	تعداد	درصد	تعداد	
۱	۲	۳	۴	۵	۶	۷	۸	
۳۳۲	۸۴	۱۶۰	۲۵۸	۸	۶	۱۲۱	۱۲	ایراندکن
۱۱	۳	۳	۳	۳	۳	۳	۳	خانواده بی‌سری
۴۲	۲۷	۴۹	۴۹	۱	۱	۷	۷	خانواده بی‌سری
۷	۱۱	۱۱	۱۱	۱	۱	۱	۱	خانواده شامیری
۱۵	۱۸	۱۲۲	۱۲۱	۱	۱	۱	۱	خانواده ترمی
۱	۱	۲	۵	۱	۱	۵	۱	خانواده چارند-چورت
۲	۲	۵	۴	۲	۲	۱۲	۲	خانواده چمالوند
۱۲	۲	۶	۵	۲	۲	۲	۲	خانواده چوبازوند-سجوزوند
۴۲	۲۱	۴۵	۲۴	۱	۱	۱	۱	خانواده دهبال
۲	۲	۲	۲	۲	۲	۲	۲	خانواده بدروند
۱۲	۲	۲	۲	۲	۲	۲	۲	خانواده در افگشتی
۴۲	۲۱	۴۵	۲۴	۱	۱	۱	۱	خانواده دره تاپی-ولایتی
۲	۲	۲	۲	۲	۲	۱۱	۲	خانواده دره تپه-مستوند
۱۲	۲	۱۹	۵	۲	۲	۲	۲	خانواده قراقرغ-ازاد
۱۲	۲	۱۹	۵	۲	۲	۲	۲	خانواده کوهپایه
۲	۲	۲	۲	۲	۲	۲	۲	خانواده کوهپایه
۲	۲	۲	۲	۲	۲	۲	۲	خانواده کوهپایه
۲۲	۲	۲	۲	۲	۲	۲	۲	خانواده کوهپایه
۲۸	۲	۲۷	۴	۲	۲	۲	۲	خانواده کوهپایه
۱۲	۲	۱۲	۲	۲	۲	۲	۲	خانواده کوهپایه
۲	۲	۲	۲	۲	۲	۲	۲	خانواده کوهپایه
۲	۲	۲۷	۲	۲	۲	۴۵	۱۱	خانواده کوهپایه
۱۲	۲	۲۶	۲۲	۲	۲	۲	۲	خانواده کوهپایه
۱	۲	۲	۲	۲	۲	۲	۲	خانواده کوهپایه

۱۳۶۶		۱۳۶۵		نوع فعالیت
جمع	ایم	جمع	ایم	
۵	۱	۲	۳	
۰	۸	۰	۰	ایم. دانی
۰	۰	۰	۰	طایفه بی‌ساز و نیمه‌ساز
۰	۰	۰	۰	طایفه بزی
۰	۰	۰	۰	طایفه شادپوری
۰	۰	۰	۰	طایفه کزبی
۰	۰	۰	۰	طایفه وارث‌نشینان
۰	۰	۰	۰	طایفه چالوند
۰	۰	۰	۰	طایفه پویان و شادپور ازوند
۰	۰	۰	۰	طایفه پویان
۰	۰	۰	۰	طایفه دروند
۰	۰	۰	۰	طایفه در افغانی
۰	۰	۰	۰	طایفه دره‌کندی و خوالی
۰	۰	۰	۰	طایفه ریدوئند و شادپور
۰	۰	۰	۰	طایفه فیخوگه - ازاد
۰	۰	۰	۰	طایفه اربیلان
۰	۰	۰	۰	طایفه کزبی
۰	۰	۰	۰	طایفه کلاوند
۰	۰	۰	۰	طایفه کمان
۰	۰	۰	۰	طایفه کورک
۰	۰	۰	۰	طایفه ساندلی
۰	۰	۰	۰	طایفه بندرک
۰	۰	۰	۰	طایفه بزرگ
۰	۰	۰	۰	طایفه سبزه‌پای
۰	۰	۰	۰	طایفه سرکوب - بیگور
۰	۰	۰	۰	طایفه هزاره

جدول ۵۷ - معادلات ارضی بر پایه اوزان اجزای مختلف خاکه ارضی در قسمت خاکه دریاچه ارومیه در سال ۱۳۶۹

اردیبهشت												ملاحظات	
شمال						جنوب							
میانگین		میانگین		میانگین		میانگین		میانگین		میانگین			
۱۳	۱۲	۱۱	۱۰	۹	۸	۷	۶	۵	۴	۳	۲	۱	

۷	۱۲	۸۱	۲۶	۱۰۲	۷۴	۴	۰	۴	۱	۲	۱	۱	اردیبهشت
.	خاکه سیاه ارضی
۱	۲	۱۴	۱۰	۲۰	۱۴	.	.	۱	خاکه زرد ارضی
.	خاکه قهوه‌ای ارضی
.	خاکه سبز ارضی
۲	۵	۲۲	۷	۶	۱۱	۲	.	۲	خاکه نارنجی ارضی
.	خاکه قرمز ارضی
.	خاکه نارنجی تیره ارضی
.	خاکه قرمز تیره ارضی
.	خاکه نارنجی روشن ارضی
.	خاکه نارنجی تیره روشن ارضی
.	خاکه نارنجی روشن تیره ارضی
.	خاکه نارنجی تیره تیره ارضی
.	خاکه نارنجی تیره تیره روشن ارضی
.	خاکه نارنجی تیره روشن تیره ارضی
.	خاکه نارنجی تیره روشن تیره روشن ارضی
.	خاکه نارنجی تیره روشن تیره روشن تیره ارضی
.	خاکه نارنجی تیره روشن تیره روشن تیره روشن ارضی
.	خاکه نارنجی تیره روشن تیره روشن تیره روشن تیره ارضی
.	خاکه نارنجی تیره روشن تیره روشن تیره روشن تیره روشن ارضی
.	خاکه نارنجی تیره روشن تیره روشن تیره روشن تیره روشن تیره ارضی
.	خاکه نارنجی تیره روشن تیره روشن تیره روشن تیره روشن تیره روشن ارضی
.	خاکه نارنجی تیره روشن تیره روشن تیره روشن تیره روشن تیره روشن تیره ارضی
.	خاکه نارنجی تیره روشن تیره روشن تیره روشن تیره روشن تیره روشن تیره روشن ارضی
.	خاکه نارنجی تیره روشن تیره روشن تیره روشن تیره روشن تیره روشن تیره روشن تیره ارضی
.	خاکه نارنجی تیره روشن تیره روشن تیره روشن تیره روشن تیره روشن تیره روشن تیره روشن ارضی
.	خاکه نارنجی تیره روشن تیره روشن تیره روشن تیره روشن تیره روشن تیره روشن تیره روشن تیره ارضی
.	خاکه نارنجی تیره روشن تیره روشن تیره روشن تیره روشن تیره روشن تیره روشن تیره روشن تیره روشن ارضی
.	خاکه نارنجی تیره روشن تیره روشن تیره روشن تیره روشن تیره روشن تیره روشن تیره روشن تیره روشن تیره ارضی
.	خاکه نارنجی تیره روشن تیره روشن تیره روشن تیره روشن تیره روشن تیره روشن تیره روشن تیره روشن تیره روشن ارضی

شماره فرم: ۱۴

تاریخ	روز
-------	-----

کمیته خواربار و دارو شهرستان خواربار و دارو

ردیف	نام خانوادگی	نام	محل		تاریخ تولد		جنس	تعلیمات		زبان مادری	تخصص	شغل	وضعیت	وضعیت	وضعیت	وضعیت	وضعیت	
			کتابخانه	مدرسه	ماه	سال		مدرسه	مدرسه									
۱																		
۲																		
۳																		
۴																		
۵																		
۶																		
۷																		
۸																		
۹																		
۱۰																		
۱۱																		
۱۲																		

نام و نام خانوادگی:
 نام پدر:
 نام خانوادگی:

فرم شماره ۱۴
 خواربار و دارو
 شهرستان خواربار و دارو

مجلس خواربار و دارو



نام و نام خانوادگی:
 نام پدر:
 نام خانوادگی:

۶۵ - تعداد کل پرویز و همسرهای
سرور شاری از وقتی این خانواده
(تخصصی) به یکی یا بیشتر از شریکی با
توجه به داشتن بچه‌ها در این خانواده

و زمان دیگری

۶۳ - منابع درستی خانواده

- فصل اول
- ۱ فصل اول
- ۲ فصل دوم
- ۳ فصل سوم
- ۴ فصل چهارم
- ۵ فصل پنجم
- ۶ فصل ششم
- ۷ فصل هفتم
- ۸ فصل هشتم
- ۹ فصل نهم
- ۱۰ فصل دهم
- ۱۱ فصل یازدهم
- ۱۲ فصل بیستم
- ۱۳ فصل بیست و یکم
- ۱۴ فصل بیست و دوم
- ۱۵ فصل بیست و سوم
- ۱۶ فصل بیست و چهارم
- ۱۷ فصل بیست و پنجم
- ۱۸ فصل بیست و ششم
- ۱۹ فصل بیست و هفتم
- ۲۰ فصل بیست و هشتم
- ۲۱ فصل بیست و نهم
- ۲۲ فصل سی و یکم
- ۲۳ فصل سی و دوم
- ۲۴ فصل سی و سوم
- ۲۵ فصل سی و چهارم
- ۲۶ فصل سی و پنجم
- ۲۷ فصل سی و ششم
- ۲۸ فصل سی و هفتم
- ۲۹ فصل سی و هشتم
- ۳۰ فصل سی و نهم
- ۳۱ فصل سی و دهم
- ۳۲ فصل سی و یکم
- ۳۳ فصل سی و دوم
- ۳۴ فصل سی و سوم
- ۳۵ فصل سی و چهارم
- ۳۶ فصل سی و پنجم
- ۳۷ فصل سی و ششم
- ۳۸ فصل سی و هفتم
- ۳۹ فصل سی و هشتم
- ۴۰ فصل سی و نهم
- ۴۱ فصل سی و دهم
- ۴۲ فصل سی و یکم
- ۴۳ فصل سی و دوم
- ۴۴ فصل سی و سوم
- ۴۵ فصل سی و چهارم
- ۴۶ فصل سی و پنجم
- ۴۷ فصل سی و ششم
- ۴۸ فصل سی و هفتم
- ۴۹ فصل سی و هشتم
- ۵۰ فصل سی و نهم

۶۴ - خودت را در این مورد با موارد مقابل خود را

- ۱ فصل اول
- ۲ فصل دوم
- ۳ فصل سوم
- ۴ فصل چهارم
- ۵ فصل پنجم
- ۶ فصل ششم
- ۷ فصل هفتم
- ۸ فصل هشتم
- ۹ فصل نهم
- ۱۰ فصل دهم
- ۱۱ فصل یازدهم
- ۱۲ فصل بیستم
- ۱۳ فصل بیست و یکم
- ۱۴ فصل بیست و دوم
- ۱۵ فصل بیست و سوم
- ۱۶ فصل بیست و چهارم
- ۱۷ فصل بیست و پنجم
- ۱۸ فصل بیست و ششم
- ۱۹ فصل بیست و هفتم
- ۲۰ فصل بیست و هشتم
- ۲۱ فصل بیست و نهم
- ۲۲ فصل سی و یکم
- ۲۳ فصل سی و دوم
- ۲۴ فصل سی و سوم
- ۲۵ فصل سی و چهارم
- ۲۶ فصل سی و پنجم
- ۲۷ فصل سی و ششم
- ۲۸ فصل سی و هفتم
- ۲۹ فصل سی و هشتم
- ۳۰ فصل سی و نهم
- ۳۱ فصل سی و دهم
- ۳۲ فصل سی و یکم
- ۳۳ فصل سی و دوم
- ۳۴ فصل سی و سوم
- ۳۵ فصل سی و چهارم
- ۳۶ فصل سی و پنجم
- ۳۷ فصل سی و ششم
- ۳۸ فصل سی و هفتم
- ۳۹ فصل سی و هشتم
- ۴۰ فصل سی و نهم
- ۴۱ فصل سی و دهم
- ۴۲ فصل سی و یکم
- ۴۳ فصل سی و دوم
- ۴۴ فصل سی و سوم
- ۴۵ فصل سی و چهارم
- ۴۶ فصل سی و پنجم
- ۴۷ فصل سی و ششم
- ۴۸ فصل سی و هفتم
- ۴۹ فصل سی و هشتم
- ۵۰ فصل سی و نهم

۶۹ - سوال هر دو دست خود را در مقابل خود را

- ۱ فصل اول
- ۲ فصل دوم
- ۳ فصل سوم
- ۴ فصل چهارم
- ۵ فصل پنجم
- ۶ فصل ششم
- ۷ فصل هفتم
- ۸ فصل هشتم
- ۹ فصل نهم
- ۱۰ فصل دهم
- ۱۱ فصل یازدهم
- ۱۲ فصل بیستم
- ۱۳ فصل بیست و یکم
- ۱۴ فصل بیست و دوم
- ۱۵ فصل بیست و سوم
- ۱۶ فصل بیست و چهارم
- ۱۷ فصل بیست و پنجم
- ۱۸ فصل بیست و ششم
- ۱۹ فصل بیست و هفتم
- ۲۰ فصل بیست و هشتم
- ۲۱ فصل بیست و نهم
- ۲۲ فصل سی و یکم
- ۲۳ فصل سی و دوم
- ۲۴ فصل سی و سوم
- ۲۵ فصل سی و چهارم
- ۲۶ فصل سی و پنجم
- ۲۷ فصل سی و ششم
- ۲۸ فصل سی و هفتم
- ۲۹ فصل سی و هشتم
- ۳۰ فصل سی و نهم
- ۳۱ فصل سی و دهم
- ۳۲ فصل سی و یکم
- ۳۳ فصل سی و دوم
- ۳۴ فصل سی و سوم
- ۳۵ فصل سی و چهارم
- ۳۶ فصل سی و پنجم
- ۳۷ فصل سی و ششم
- ۳۸ فصل سی و هفتم
- ۳۹ فصل سی و هشتم
- ۴۰ فصل سی و نهم
- ۴۱ فصل سی و دهم
- ۴۲ فصل سی و یکم
- ۴۳ فصل سی و دوم
- ۴۴ فصل سی و سوم
- ۴۵ فصل سی و چهارم
- ۴۶ فصل سی و پنجم
- ۴۷ فصل سی و ششم
- ۴۸ فصل سی و هفتم
- ۴۹ فصل سی و هشتم
- ۵۰ فصل سی و نهم

۶۸ - در این مورد خود را در مقابل خود را

- ۱ فصل اول
- ۲ فصل دوم
- ۳ فصل سوم
- ۴ فصل چهارم
- ۵ فصل پنجم
- ۶ فصل ششم
- ۷ فصل هفتم
- ۸ فصل هشتم
- ۹ فصل نهم
- ۱۰ فصل دهم
- ۱۱ فصل یازدهم
- ۱۲ فصل بیستم
- ۱۳ فصل بیست و یکم
- ۱۴ فصل بیست و دوم
- ۱۵ فصل بیست و سوم
- ۱۶ فصل بیست و چهارم
- ۱۷ فصل بیست و پنجم
- ۱۸ فصل بیست و ششم
- ۱۹ فصل بیست و هفتم
- ۲۰ فصل بیست و هشتم
- ۲۱ فصل بیست و نهم
- ۲۲ فصل سی و یکم
- ۲۳ فصل سی و دوم
- ۲۴ فصل سی و سوم
- ۲۵ فصل سی و چهارم
- ۲۶ فصل سی و پنجم
- ۲۷ فصل سی و ششم
- ۲۸ فصل سی و هفتم
- ۲۹ فصل سی و هشتم
- ۳۰ فصل سی و نهم
- ۳۱ فصل سی و دهم
- ۳۲ فصل سی و یکم
- ۳۳ فصل سی و دوم
- ۳۴ فصل سی و سوم
- ۳۵ فصل سی و چهارم
- ۳۶ فصل سی و پنجم
- ۳۷ فصل سی و ششم
- ۳۸ فصل سی و هفتم
- ۳۹ فصل سی و هشتم
- ۴۰ فصل سی و نهم
- ۴۱ فصل سی و دهم
- ۴۲ فصل سی و یکم
- ۴۳ فصل سی و دوم
- ۴۴ فصل سی و سوم
- ۴۵ فصل سی و چهارم
- ۴۶ فصل سی و پنجم
- ۴۷ فصل سی و ششم
- ۴۸ فصل سی و هفتم
- ۴۹ فصل سی و هشتم
- ۵۰ فصل سی و نهم

۱۸ - بحث آفاق خانواده در مقابل همسر

بحث آفاق	بحث آفاق	بحث آفاق
۱	۲	۳
۴	۵	۶
۷	۸	۹

۱۹ - تعداد همسران آفاق و اختصاص خانواده در مقابل همسران

تعداد همسران	تعداد همسران	تعداد همسران
۱	۲	۳
۴	۵	۶
۷	۸	۹

۲۰ - خودت را در مقابل خود

بحث آفاق	بحث آفاق	بحث آفاق
۱	۲	۳
۴	۵	۶
۷	۸	۹

ب پرستاشانه بهرورداری ۱

شماره دفتر خانوادگی ۱
شماره دفتر بهرورداری ۲

۲۶- نوع و فعالیت بهرورداری:

نوع بهرورداری: شخصی شرکی با مشارکت شرکی با پیوسته شتوق پیوسته

اگر شرکی است تعداد شرکای شریکی، اگر شتوق پیوسته است تعداد شرکای شریکی که در آنند:

فصلیت بهرورداری: دائمی زراعت کشت محصولات سالانه پدای بی فصلی

۲۳- شماره دفتر خانوادگی:

شماره دفتر خانوادگی:

شماره دفتر بهرورداری:

۲۷- تعداد دام بهرورداری در روز آمارگیری:

گونه گاو	گاو کوهسار	گاو کوه	گاو بومی	گاو	گاو	گاو	گاو	گاو
۱	۲	۳	۴	۵	۶	۷	۸	۹
۱۰	۱۱	۱۲	۱۳	۱۴	۱۵	۱۶	۱۷	۱۸

۳۰- مبلغ پرداختی بابت کرایه، اجاره، و غیره در طول سال:

نوع	مبلغ	نوع	مبلغ
۱	۲	۳	۴
۵	۶	۷	۸

نام خانوادگی:

نام:

تولد:

تولد:

۲۸- شغل بهروردار و سایر افراد در خانواده:

شغل	کشتزار	بازو	کوهسار	کوه	کوه	کوه	کوه
۱	۲	۳	۴	۵	۶	۷	۸
۹	۱۰	۱۱	۱۲	۱۳	۱۴	۱۵	۱۶

۲۹- ساعات اداری بهرورداری در طول سال ۱۳۶۶:

شغل	ساعات اداری	ساعات اداری	ساعات اداری	ساعات اداری	ساعات اداری
۱	۲	۳	۴	۵	۶
۷	۸	۹	۱۰	۱۱	۱۲

نام خانوادگی:

نام:

تولد:

تولد:

ب- پرسشنامه بهره‌برداران

شماره پرسشنامه: _____
نام و نام خانوادگی بهره‌بردار: _____

۲۱- مشخصات اراضی و محل پرورش استخوانزریق بختیغ

شماره ثبت اراضی	۱
نوع اراضی	_____
مساحت (هکتار)	_____
تعداد گاو	_____
تعداد گوسفند	_____
تعداد بز	_____
تعداد شتر	_____
تعداد اسب	_____
تعداد سایر حیوانات	_____

نوع بهره‌برداران: شخصی دولتی تعاونی شرکتی ...

نوع پرورش: دامپروری پرورش طیور پرورش ماهی ...

نوع استفاده از زمین: کشاورزی باغیچگی باغبانی ...

۲۲- شرح پرورش و روش پرورش

نوع حیوان	تعداد	نوع پرورش	شرح
گاو	_____	_____	_____
گوسفند	_____	_____	_____
بز	_____	_____	_____
شتر	_____	_____	_____
اسب	_____	_____	_____

۲۳- ساعات ارضی بهره‌برداران برای پرورش استخوانزریق در سال ۱۳۶۶

نوع حیوان	بهار		تابستان		پاییز		زمستان		شرح
	ساعات	درصد	ساعات	درصد	ساعات	درصد	ساعات	درصد	
گاو	_____	_____	_____	_____	_____	_____	_____	_____	_____
گوسفند	_____	_____	_____	_____	_____	_____	_____	_____	_____
بز	_____	_____	_____	_____	_____	_____	_____	_____	_____
شتر	_____	_____	_____	_____	_____	_____	_____	_____	_____
اسب	_____	_____	_____	_____	_____	_____	_____	_____	_____

۲۴- تعداد دام پرورش در سال ۱۳۶۶

نوع حیوان	تعداد	نوع پرورش	شرح
گاو	_____	_____	_____
گوسفند	_____	_____	_____
بز	_____	_____	_____
شتر	_____	_____	_____
اسب	_____	_____	_____

۲۵- مشخصات تعداد دام پرورش در سال ۱۳۶۶

نوع حیوان	تعداد	نوع پرورش	شرح
گاو	_____	_____	_____
گوسفند	_____	_____	_____
بز	_____	_____	_____
شتر	_____	_____	_____
اسب	_____	_____	_____

فهرست مجموعه نثریات تفصیلی عشاہری

نثریاتی کبا املات ے شکر شد منتشر شد باند

- ۱ - ایل افشار
- ۲ - ایل ایل-سون (شاکون)
- ۳ - ایل بختیاری
- ۴ - ایل بلوچ
- ۵ - ایل بویراحمد سغلی
- ۶ - ایل بویراحمد علیا
- ۷ - ایل بھوشی
- ۸ - ایل جمال بازی
- ۹ - ایل جلالی
- ۱۰ - ایل غمسه
- ۱۱ - ایل ذلکی (زلفی)
- ۱۲ - ایل طہیبی
- ۱۳ - ایل قرمداغ - ارسباران
- ۱۴ - ایل تشقایی
- ۱۵ - ایل کرد
- ۱۶ - ایل مسنی
- ۱۷ - ایل میوند (میوند)